

BETJENINGSVEJLEDNING

KAFFEMASKINE

Model: HN 1199 MICHELLE KA 220

Tillykke med Deres nye WASCO® kaffemaskine. Læs denne brugsvejledning grundigt, før De tager produktet i brug og gem brugsvejledningen til senere reference.

Denne kaffemaskine er beregnet til at brygge frisk filterkaffe af formalede kaffebønner. Kaffens styrke afhænger af hvor meget kaffe, De bruger pr. bryg.

ADVARSEL: Kaffemaskinen må kun bruges til at brygge kaffe på! Skader, der kommer af u hensigtsmæssig brug, er på eget ansvar. Denne brugsvejledning skal følges nøje!

OBS. Sørg for, at al emballage er fjernet fra kaffemaskinen, før De tager den i brug.

FUNKTIONSOVERSIGT

- 1: Funktionslys
- 2: ON-knap med lysindikator
- 3: OFF-knap
- 4: Drypstop-system
- 5: Vandbeholderens låg
- 6: Vandbeholder med mål
- 7: Termokandens låg
- 8: Termokandens håndtag
- 9: Termokande



VIGTIGE SIKKERHEDSREGLER

Læs følgende sikkerhedsregler nøje, inden apparatet tages i brug:

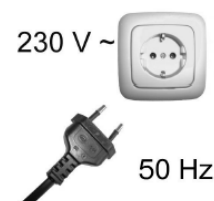

- Brug kun apparatet på den måde, som denne manual anviser.
- Hvis apparatet videregives til andre, så sørg for, at også denne manual videregives.
- Vær OBS på, at spændingsforholdet mellem apparatets tilslutning og den benyttede stikkontakt stemmer overens.
- Lad aldrig apparatet være uden opsyn, når det er i brug.
- Personer (herunder børn), der ikke er i stand til at bruge apparatet på en sikker måde, på grund af personens fysiske eller mentale tilstand eller mangel på erfaring eller kendskab til produktet, bør aldrig benytte apparatet uden opsyn af en ansvarlig person.
- Hold ekstra godt øje, hvis der er børn i nærheden af produktet. Det må ikke bruges som legetøj.
- Tjek af og til ledningen for skader. Brug aldrig apparatet, hvis det eller ledningen viser tegn på beskadigelse. Apparatet må kun repareres af en autoriseret elinstallatør. Prøv aldrig selv at reparere det.
- Dette apparat er kun beregnet til husholdningsbrug.
- Nedsenk aldrig apparatet i vand eller andre væsker, og kom det aldrig i opvaskemaskinen.
- Brug aldrig apparatet i nærheden af varme overflader.
- Før apparatet rengøres eller stilles til opbevaring, skal det altid være afkølet, og stikket skal altid være fjernet fra stikkontakten.
- Brug aldrig apparatet udendørs, og placér det altid i tørre omgivelser.
- Brug aldrig tilbehør, der ikke er anbefalet af producenten, da det kan udgøre fare for brugeren, og produktet kan blive beskadiget.
- Flyt aldrig apparatet ved at hive i ledningen. Placér apparatet på et bord eller en jævn overflade. Sørg for, at ledningen ikke er i vejen på nogen måde. Ledningen må ikke vikles rundt om apparatet, og den må ikke bøjes.
- Rør aldrig ved de varme dele af apparatet. Rør kun ved plastikdelene og tag termokanden ved hjælp af dennes håndtag.
- Sørg for, at det tændte apparat aldrig kommer i kontakt med brændbare materialer som gardiner, tekstiler osv., da det kan forårsage brand. Anbring aldrig apparatet på varme overflader eller i nærheden af åben ild, da det kan risikere at smelte.
- Brug kun koldt eller lunkent drikkevand. Brug aldrig vand fra et badekar, en vask eller andre beholdere.
- Brug ikke apparatet, hvis termokanden er beskadiget. Brug kun termokanden sammen med denne kaffemaskine.
- Pas på ikke at blive forbrændt af dampen, der kommer op fra filteret under brug.
- Ved afkalkning af apparatet, brug da kun produkter beregnet til dette. Brug aldrig ammoniak eller andre substanser, der kan være til fare for helbredet.
- Kom kun formalede kaffebønner i filteret.
- Brug aldrig apparatet uden vand i vandbeholderen.
-  **VIGTIGT:** Kom aldrig termokanden i mikroovnen for at varme kaffen. Dette vil være på eget ansvar!
- Glem aldrig, at den friskbryggede kaffe er meget varm.

FØR MASKINEN TAGES I BRUG

Før De bruger Deres nye WASCO® kaffemaskine første gang, skal De fylde vand i vandbeholderen (til lige knapt max.), tænde for maskinen, og lade vandet løbe igennem maskinen uden kaffe eller filter. Dette gøres for at gennemskylle maskinen. Gentag 3 gange (lad kanden afkøle mellem hver gennemskylning, det tager ca. 5 minutter, før den er tilstrækkeligt afkølet).

SÅDAN ANVENDES KAFFEMASKINEN

- Åben vandbeholderens låg (5) (*billede A*)

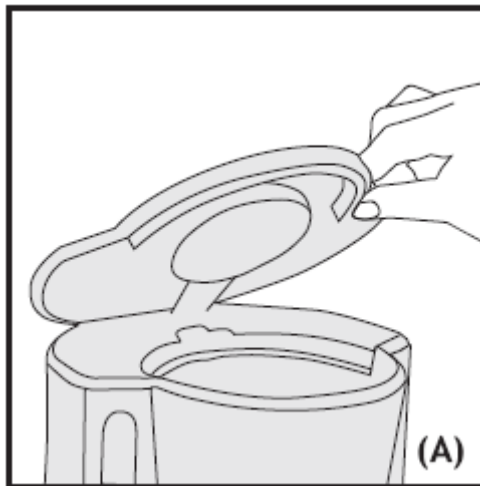

- Hæld den ønskede mængde vand i vandbeholderen (6). Vær opmærksom på at fylde mere i end minimumsanmærkningen, men altid kun til maksimumanmærkningen. Den maksimale mængde er 8 kopper, minimumsbeholdningen er 2 kopper. Kom aldrig uden for disse anmærkninger. Antallet af kopper kan findes på vandbeholderens vandmåler.
- Isæt et kaffefilter (1X4 papirkaffefilter) i filterholderen eller brug det permanente filter, og tilsæt den ønskede mængde formalede kaffebønner (ca. 6 g pr. kop, dvs. en almindelig, strøget kaffemåleske) (*billede B*)

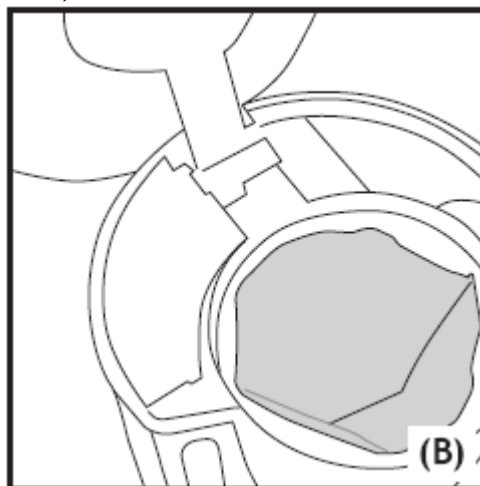

- Glem aldrig at lukke låget (5), før kaffemaskinen tændes.

- TIP:** Vend termokandens låg, så mærket på toppen af låget peger mod termokandens håndtag. Det vil herefter være muligt at skrue låget på (*billede C*).

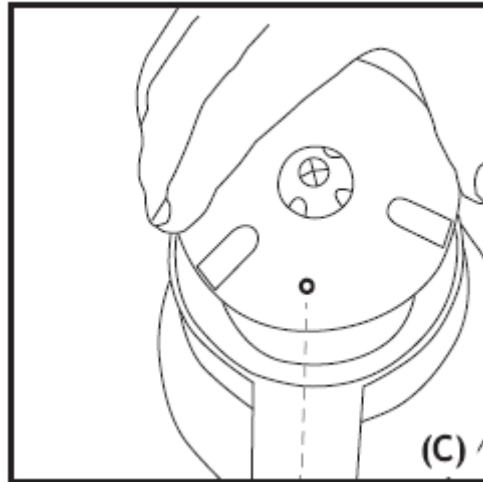

- Anbring termokanden (9) med ordentligt påskruet låg (7) på kaffemaskinens plade.
- Tryk på ON-knappen (2) i ca. 2 sekunder, indtil funktionslyset (1) og indikatorlyset tænder. Dette viser, at kaffemaskinen er i gang (*billede D + E*)

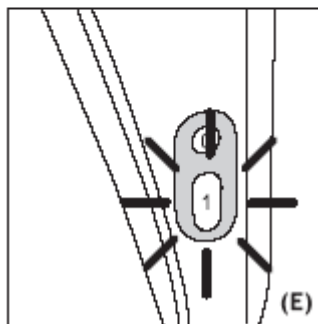
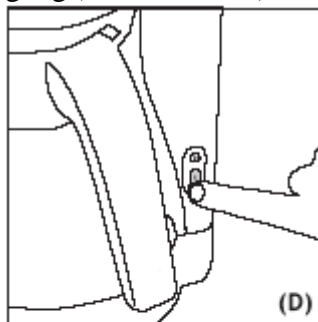

- Nu begynder kaffemaskinen at brygge. Når alt vandet har passeret filteret, slukker kaffemaskinen automatisk. Både funktionslyset og indikatorlyset slukker.
- Hvis kaffebrygningen ønskes afbrudt, skal der trykkes på OFF-knappen (3) i ca. 2 sekunder.
- Termokanden gør det muligt at holde kaffen varm i nogen tid.
- Fjern termokanden fra kaffemaskinens plade, når brygningen er afsluttet. Drypstop-systemet (4) vil forhindre, at det drypper fra filteret. Åben termokandens låg ved at dreje enten en halv eller en hel omgang, og hæld den ønskede mængde kaffe op.
- Det permanente filter kan fjernes fra kaffemaskinen ved først at åbne vandbeholderens låg (5). Filteret er ”låst” fast, men det kan komme fri ved, at man tager fat i filterets hank. (*billede F*)

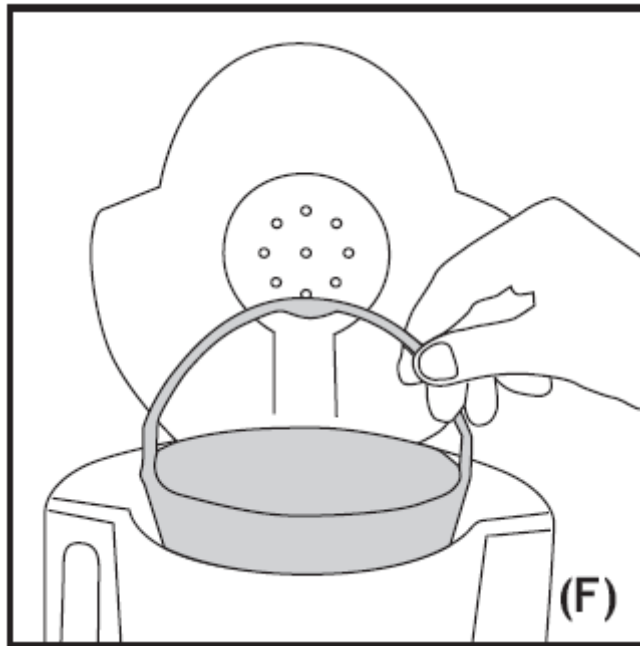

⚠ TIP: Hvis termokanden har stået i længere tid med kaffe i, så er det lettere at skrue låget af, hvis drypstop-ventilen på toppen af låget trykkes ned i kort tid.

AFKALKNING OG RENGØRING AF KAFFEMASKINEN

- Kaffemaskinen bør afkalkes regelmæssigt. Hvor ofte afhænger af, hvor meget den bliver brugt, og hvor meget kalk der er i vandet.
- Kaffemaskinen skal altid afkalkes, hvis den afgiver meget damp under selve kaffebrygningen, eller hvis kaffebrygningen tager længere tid, end den bør. Garantien bortfalder, hvis kaffemaskinen ikke har været afkalket.
- Anvend kun et godkendt afkalkningsmiddel til kaffemaskiner og følg dets instruktion.
- Rengør derefter maskinen ved at lade mindst to omgange friskt, koldt vand fra hanen (uden formalede kaffebønner i) løbe igennem den.
- Kom aldrig kaffemaskinen eller dele af den i opvaskemaskinen.
- Termokanden rengøres med sæbevand, og kaffemaskinens plastikdele rengøres med en blød, let fugtig klud.

TEKNISKE DATA

Spændingsforhold: 230V ~ 50Hz

Effekt: 1000 W

GARANTI

Der ydes to års reklamationsret på dette produkt, såfremt der ikke er tegn på uhensigtsmæssig brug. Reklamationsretten gælder heller ikke, hvis defekten skyldes fejl på ledningsnettet. Ved ethvert tegn på vold, uhensigtsmæssig brug, uautoriserede reparationer eller lignende frafalder reklamationsretten uden videre.

Rigtig god fornøjelse med Deres nye WASCO® kaffemaskine!



I henhold til WEEE's direktiver må dette produkt ikke smides i skraldespanden. Det skal afleveres på en genbrugsstation. På den måde hjælper du med at beskytte miljøet.

Importeret af:

A/S Harald Nyborg
A. Jakobsens Vænge 21
DK - 5220 Odense SØ

→ Der tages forbehold for trykfejl.