

# WASCO®

Våd/tør støvsuger

## BRUGSANVISNING

Model: HN4470



Tillykke med din nye **WASCO** våd/tør støvsuger. Følger du denne brugsanvisning nøje, kan du få stor glæde af din støvsuger.



**VIGTIGT: LÆS BRUGSANVISNINGEN NØJE OG ANVEND KUN STØVSUGEREN TIL DET, DEN ER BEREGNET TIL. VED UHENSIGTSMÆSSIG BRUG KAN DER OPSTÅ PERSONSKADER SÅ VEL SOM SKADER PÅ APPARATET – DESUDEN BORTFALDER REKLAMATIONSRETEN VED FORKERT BRUG.**

## **SIKKERHEDSFORANSTALTNINGER**

- Læs venligst denne brugsanvisning grundigt før brug af støvsugeren. Gem den til senere brug.
- Brug aldrig støvsugeren udendørs. Udsæt den ikke for høj varme, f.eks. direkte solskin. Den tåler heller ikke høj luftfugtighed. Nedsæk den aldrig i nogen former for væsker. **Opsug ikke skarpe genstande med støvsugeren.**
- Støvsugeren egner sig ikke til kommercielt brug.
- Støvsugeren egner sig til at suge alm. husstøv og –skidt op. Sug aldrig sundhedsskadelige eller brandfarlige ting op med den.
- Brug aldrig støvsugeren som legetøj – peg den ikke, og anvend den ikke, direkte mod dyr eller mennesker.
- Brug altid støvsugeren hensigtsmæssigt. Uhensigtsmæssig brug er på eget ansvar og kan medføre personskade.
- Ved uhensigtsmæssig brug bortfalder reklamationsretten.
- Tjek at filteret/støvsugerposen er korrekt isat før brug. Sidder det forkert, kan det forårsage skader på apparatet og reklamationsretten bortfalder.
- Ved skader på ledning og stik kontakt da en autoriseret elinstallatør.
- Støvsug ikke varme ting, f.eks. aske med gløder, eller skarpe ting, f.eks. glasskår, op med denne støvsuger.
- Brug en askesuger (købes særskilt), hvis du vil støvsuge kold aske.

- Støvsug ikke sundhedsskadeligt støv (f.eks. asbest), printerblæk og lign., brandfarlige væsker (f.eks. petroleum) op med denne støvsuger.
- Vær opmærksom på, at støvsugeren altid står oprejst under brug. Lad den aldrig skure rundt på siden under brug.
- Alle reparationer af støvsugeren skal udføres af en autoriseret elinstallatør.
- Opbevar ikke støvsugeren på steder der udsættes for varme, f.eks. i nærheden af en ovn.
- Støvsugeren må ikke benyttes af børn.
- Træk stikket ud ved rengøring af støvsugeren. Hiv aldrig i ledningen, men tag fat om selve stikket, når du tager det ud. Lad aldrig støvsugeren være slået til en stikkontakt, når du ikke bruger den i en længere periode.
- Sørg for at støvsugeren holdes ren, så snavs og skidt ikke ophober sig indeni apparatet på steder, hvor det kan være ødelæggende.
- Tjek jævnligt støvsugeren for skader, f.eks. på ledningen og stikket. Benyt aldrig støvsugeren, hvis den er beskadiget.
- Du må aldrig selv reparere støvsugeren, hvis den er gået i stykker. Overlad det i stedet til en autoriseret fagmand.
- Brug altid originale reservedele ved reparationer. Bruges forkerte reservedele fratager reklameringsretten.
- Tjek jævnligt støvsugerens gennemstrømning.
- Hvis der løber væske ud fra støvsugeren, skal du straks slukke for den og sende den til service hos en autoriseret fagmand.
- Nedsænk ikke støvsugeren i nogen former for væske. Pas desuden på ikke at spilde væsker på den eller i den.
- Læs også de særlige sikkerhedsregler herunder.

### **SÆRLIGE SIKKERHEDSREGLER:**

- Støvsug aldrig varme eller skarpe genstande med støvsugeren.
- Benyt ikke apparatet i rum med høj luftfugtighed.
- Vær obs på at bruge det korrekte filter til hhv. våd- og tørstøvsugning. Tjek at filteret sidder korrekt før støvsugning.
- Hold støvsugeren væk fra varmekilder, f.eks. ovne.

## 1. TEKNISKE DATA

Motor	220-240V~ 50/60Hz 1250W.
Kapacitet	20 ltr.
Filter – til tørt	Støvfiler.
Filter – til vådt	Skumfilter.

## 2. PRODUKTOVERSIGT

1. Øvre del
2. Hul til udblæsning
3. Filterholder
4. Håndtag
5. Tænd/sluk knap
6. Ventil
7. Fleksibel slange
8. Gulvmundstykke
9. Hægte (x2)
10. Rør (x3)
11. Beholder i rustfrit stål
12. Smalt mundstykke
13. Støvfiler
14. Skumfilter
15. Hjul (x4)
16. Hul til luftventilation



### 3. SÅDAN SAMLER DU STØVSUGEREN

- 3.1 Tjek at der ikke er strøm til støvsugerens (fig. 1)
- 3.2 Åbn hæfterne (fig. 2)
- 3.3 Løft støvsugerens øvre del af (fig.3)
- 3.4 Tag alle smådele ud, tjek om alle dele er der (se listen ovenfor.) (fig.4)
- 3.5 Klik hjulene på (fig.5)
- 3.6 Ved tørstøvsugning: Isæt støvfilter (fig.6)
- 3.7 Ved vådstøvsugning: Isæt skumfilter (fig.7)
- 3.8 Påsæt støvsugerens øvre del igen. Tjek at det sidder ordentligt fast – brug hæfterne (fig.8 & fig.9)
- 3.9 Påsæt slangen (drej den forsigtigt til den klikker på plads) (fig.10)
- 3.10 Påsæt det ønskede tilbehør, alt efter hvad du skal støvsuge (fig.11)

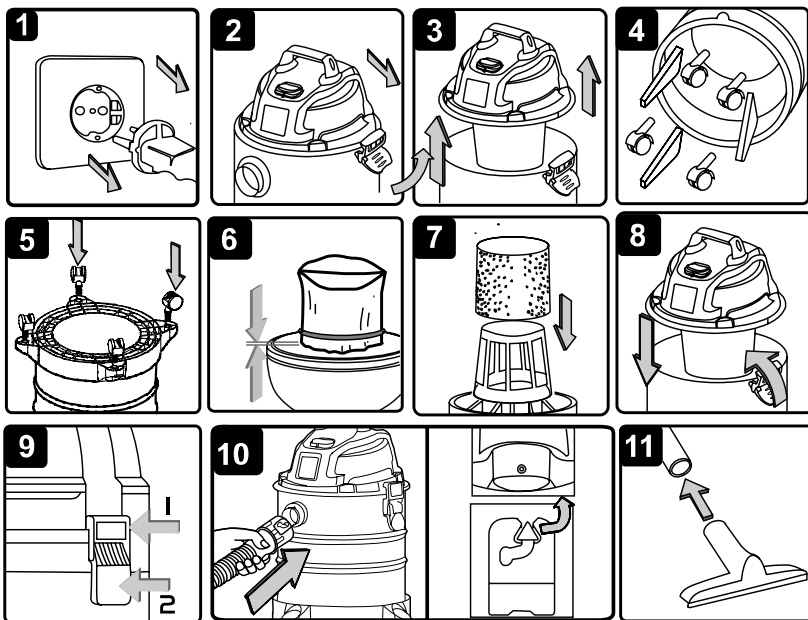

## 4. STØVSUGNING: TØR

**OBS! Læs sikkerhedsinstruktionerne i afsnit 1 grundigt. U hensigtsmæssig brug af støvsugerens har konsekvenser.**

- 4.1. Tjek at der ikke er tilført strøm til støvsugerens (fig.1)
- 4.2. Fjern støvsugerens øverste del and og isæt filter (fig. 2)
- 4.3. Sæt den øvre del på igen (fig.3)
- 4.4. Sæt slangen på støvsugerens og skru den fast (I urets retning). Sæt det ønskede mundstykke på slangen (fig. 4)
- 4.5. Sæt stikket i stikkontakten.(fig.5)
- 4.6. Tænd for støvsugerens (ON).(fig.6)
- 4.7. Når du er færdig med at støvsuge, sluk da for støvsugerens (OFF) og træk stikket ud af stikkontakten.

Symbolernes betydning: O = OFF      I = ON

**OBS! BRUG ALDRIG STØVFILTERET TIL STØVSUGNING AF VÆSKE  
ELLER VÅDE GENSTANDE.**

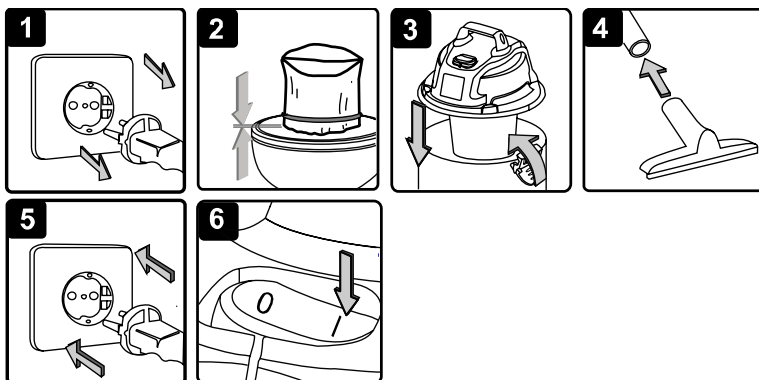

## 5. STØVSUGNING: VÅD

5.1. Sørg for at støvsugeren ikke er tilført strøm. Tjek at beholderen er ren (fig. 1)

5.2. Er der isat støvfilter, fjern det da og erstat det med et skumfilter. Sørg for at filteret dækker hele filterkurven før du påbegynder støvsugningen (fig. 2)

### **BRUG ALDRIG STØVFILTERET TIL VÅDSTØVSUGNING!!!**

#### **SÅDAN GØR DU VED VÅDSTØVSUGNING:**

5.3. Sæt det ønskede mundstykke på (fig. 3)

5.4. Sørg for at støvsugeren er slukket før du sætter stikket i stikkontakten (fig. 4)

5.5. Tænd for støvsugeren (I/ON) (fig. 5)

5.6. Når du er færdig med at støvsuge, tøm da beholderen/filteret og lad det tørre.

**VIGTIGT!** Når du støvsuger store mængder væske må du ikke "drukne" mundstykkets spids i væske. Lad en sprække være til luftcirkulation. Støvsugeren er udstyret med en ventil, der sørger for at sugeevnen ophører, når tanken er fuld. Du vil opdage det ved at motoren begynder at køre langsommere. Sker dette skal du slukke for apparatet, trække stikket ud og tømme beholderen.

**HUSK!** At fjerne skumfilteret efter vådstøvsugning. Sæt et støvfilter i, før du benytter støvsugeren til tørstøvsugning. Vær obs på at støvsugeren er helt tør, både indvendig og udvendig, før du anvender den igen.

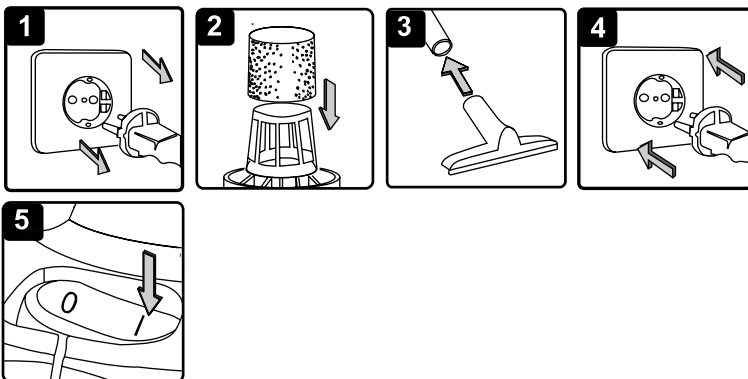

## 6. BLÆSNING

Denne våd/tør støvsuger kan også blæse.

**OBS. Sørg for at der ikke er nogen i nærheden, når blæseprocessen startes.**

**ADVARSEL! Sørg for at tage en maske på, hvis der kan risikeres at blæses sundhedsskadeligt støv og snavs ud af støvsugeren under blæseprocessen.**

- 6.1. Sørg for at stikket er taget ud af stikkontakten (fig. 1)
- 6.2. Sørg for at beholderen er tom, før blæseprocessen påbegyndes.
- 6.3. Tag slangen af, hvis den sidder på støvsugeren.
- 6.4. Sæt i stedet slangen på udblæsningshullet bag på støvsugerens øvre del (fig. 2)
- 6.5. Sæt det ønskede mundstykke på slangen (fig.3)
- 6.6. Sæt stikket i efter du har sikret dig, at stikkontakten er slukket (fig. 4)
- 6.7 Inden du tænder motoren, hold da slangen godt fast. Tænd for støvsugeren (I/ON).(fig. 5)

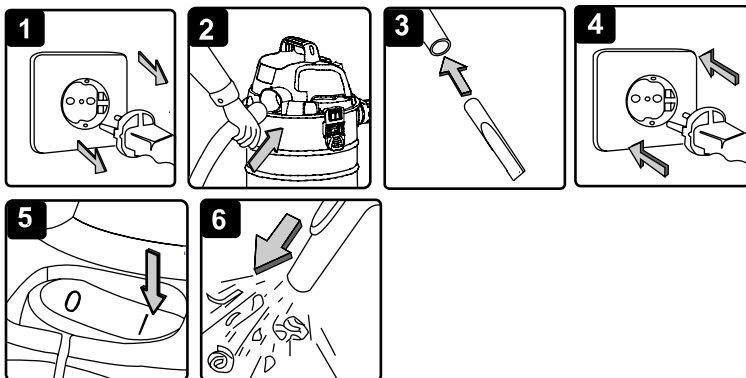

## 7. GENEREL VEDLIGEHOLDELSE

- 7.1. Sørg for at stikket er trukket ud af stikkontakten (fig.1)
- 7.2. Afmontér støvsugerslangen ved at dreje forsigtigt imod uret retning (fig.2)
- 7.3. Afmontér støvsugerens øvre del. (fig.3)
- 7.4. Fjern alt støv, skidt og puds fra beholder og slange (fig.4)
- 7.5. Tjek at hverken slange, ledning med stik eller andet tilbehør er beskadiget, inden du bruger støvsugeren igen.

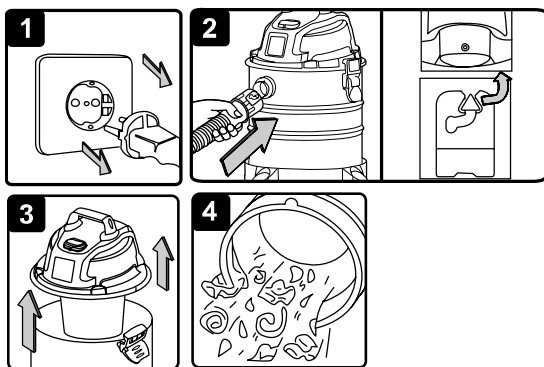

## 8. STØVFILTER – VEDLIGEHOLDELSE

### Montering af støvfilter

- 8.1. Sørg for at stikket er trukket ud af stikkontakten.
- 8.2. Afmontér støvsugerens øvre del og placér det med underdelen vendt opad.
- 8.3. Lad filteret glide forsigtigt ned over filterkurven. Sørg for at hele kurven er dækket (fig.1 & 2)
- 8.4. Montér atter den øvre del på støvsugeren.

### Udtagning og rengøring af støvfilteret

- 8.5. Læg støvsugerens øvre del med underdelen vendt opad.
- 8.6. Fjern forsigtigt det brugte filter fra filterkurven (fig. 3) Rens filteret ved at

tømme det forsigtigt, evt. banke skidtet fri. Dette bør ikke gøres indendørs medmindre stor forsigtighed udvises.

8.7 Vask filteret med et mildt rengøringsmiddel og vand. Skyl godt efter. (fig. 4)

8.8 Luftfilteret skal nu tørre fuldstændigt, inden det bruges igen. Lad det lufttørre, put det aldrig i tørretumbler!

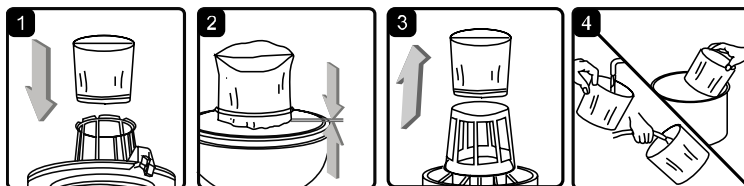

## 9. SKUMFILTER - VEDLIGEHOLDELSE

### Montering af skumfilteret

9.1. – 9.4: Svarer til 8.1 – 8.4, bortset fra at støvfilteret er udskiftet med skumfilter.

### Udskiftning af skumfilter

9.5. Tag det brugte filter af, når støvsugerens øvre del ligger med undersiden vendt opad. (fig.3)

9.6. Rengør filteret med et mildt rengøringsmiddel samt vand. (fig.4)

9.7. Lad filteret lufttørre før det benyttes igen. Det skal være fuldstændigt tørt ved brug!

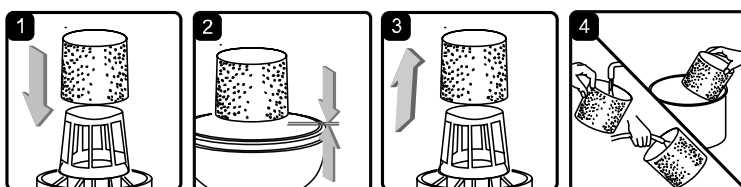

## 10. FEJLFINDING

<b>Støvsugerens vil ikke starte</b>	Ingen strøm  Funktionsfejl ved ledning, motor eller stikkontakt  Tanken er fuld.	Tjek om stikket er sat i stikkontakten og der er tændt for kontakten.  Lad en autoriseret elinstallatør reparere skaden.  Tøm tanken.
<b>Der står støv op fra motoren</b>	Støvfilteret mangler eller er ødelagt.	Montér et filter eller udskift det defekte.
<b>Ved lav sugeevne eller hvis motoren kører for hurtigt og/eller vibrerer</b>	Filteret er fuldt.  Mundstykke, slange eller beholder er blokeret af genstande.	Udskift filteret.  Tjek mundstykke, slange og beholder og fjern fastklemte genstande.

## BORTSKAFFELSE



I henhold til WEEE's direktiver må dette apparat ikke smides ud i skraldespanden. Det skal i stedet afleveres på en godkendt genbrugsstation. På den måde hjælper du med at beskytte miljøet. Tak.



## 11. DETALJERET OPDELING

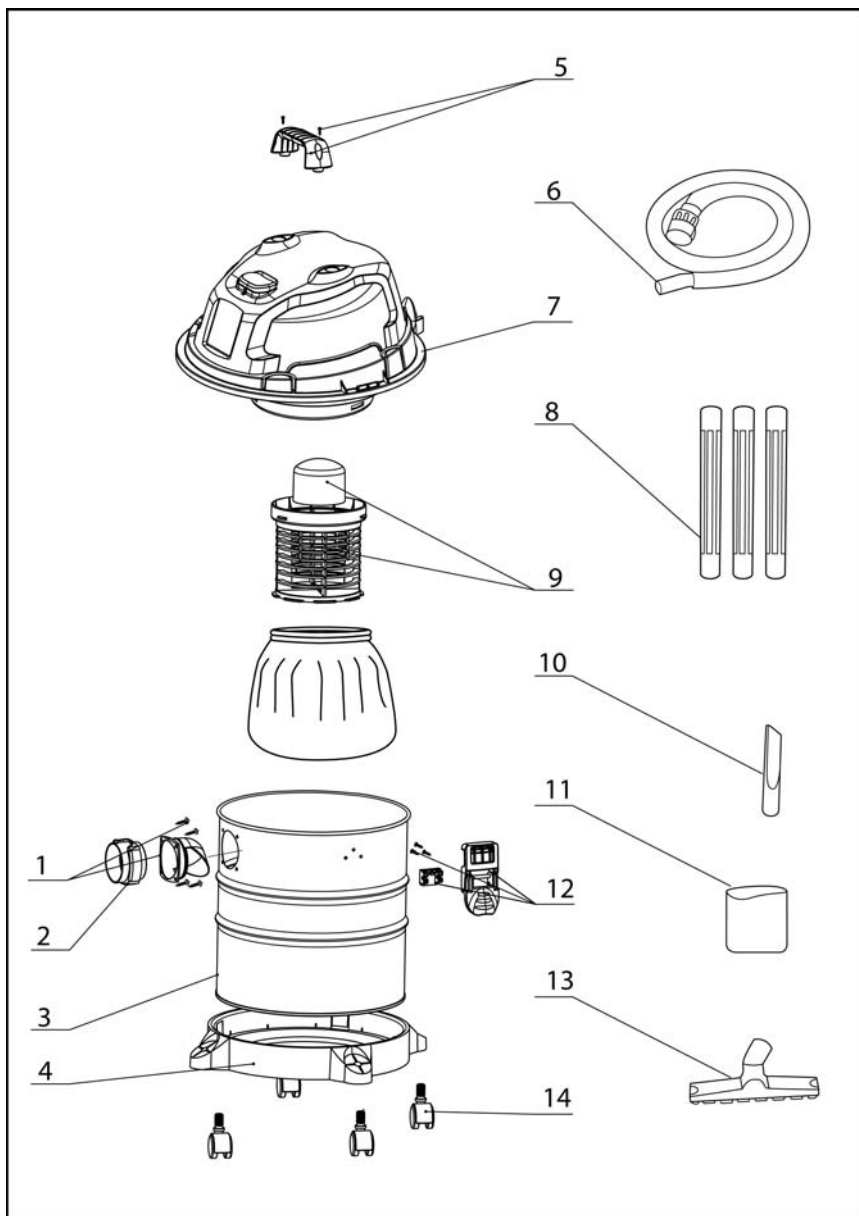

## 12. OVERSIGT OVER STØVSUGEREN DELE, jf. ansnit 11

Nr.	Beskrivelse	Antal
1	Deflektor til slange	1
2	Indgang til slange	1
3	Beholder	1
4	Base	1
5	Håndtag	1
6	Slange	1
7	Øvre del (inkl. motor)	1
8	Extension wands	3
9	Filterkurv	1
10	Smalt mundstykke	1
11	Skumfilter	1
12	Lås	2
13	Gulvmundstykke	1
14	Hjul	4

**GOD FORNØJELSE MED DERES NYE WASCO VÅD/TØR STØVSUGER!**

---

EU-importør:

A/S Harald Nyborg  
A Jakobsens Vænge 21  
5220 Odense SØ

→ Der tages forbehold for trykfejl.