

Det ligger i luften ...

VENTICO

AXC / AXC ..TP Centrifugal kanalventilator



INFO

AXC

- ◆ Velegnet til bolig, erhverv & industrielle formål
- ◆ Velegnet til udsugning fra flere rum via kanalstreng
- ◆ Min. / max. temp. -20°C / $+60^{\circ}\text{C}$
- ◆ Epoxylakeret stålkabinet.
- ◆ Motor med selvsmørende **kugleleje** forsynet med termisk overbelastningssikring
- ◆ Motor isoleringsklasse B gælder alle modeller, på nær model AXC 315 B, her er den F
- ◆ Kapsling: IP X4
- ◆ Kan hastighedsreguleres (tilbehør)
- ◆ Ventilator opfylder EN 60335-2-80, (EC Lavspændings Direktiv 73/23 - 93/68 og EC Direktiv EMC 89/336)

AXC .. TP

- ◆ Velegnet til bolig og erhvervs formål
- ◆ Velegnet til udsugning fra flere rum via lang kanalstreng
- ◆ Min / max temp. -20°C / $+50^{\circ}\text{C}$
- ◆ Kabinet i plast.
- ◆ Motor med selvsmørende kugleleje forsynet med termisk overbelastnings sikring
- ◆ Motor isoleringsklasse B, gælder alle modeller
- ◆ Kapsling: IP X2
- ◆ Kan hastighedsreguleres (tilbehør)
- ◆ Ventilator opfylder EN 60335-2-80, (EC Lavspændings Direktiv 73/23 - 93/68 og EC Direktiv EMC 89/336)

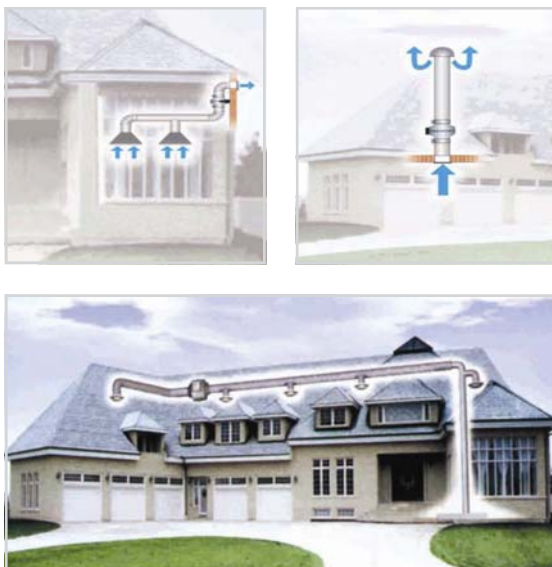

Monteringsbeslag



Tilbehørsoversigt

| Model | Artikel nr. | EI nr. | VVS nr. |
|--------------------------------|-------------|--------------|------------|
| Monteringsbeslag til AXC | 2SX1000 | 9478 088 053 | 3578 92016 |
| Monteringsbeslag til AXC | 2SX2000 | 9478 088 082 | 3578 92025 |
| Monteringsbeslag til AXC | 2SX3150 | 9478 088 095 | 3578 92032 |
| Monteringsbeslag til AXC .. TP | 2SX1005 | 9478 088 066 | 3578 92125 |
| Monteringsbeslag til AXC .. TP | 2SX1007 | 9478 088 079 | 3578 92160 |

Modtrykdiagram

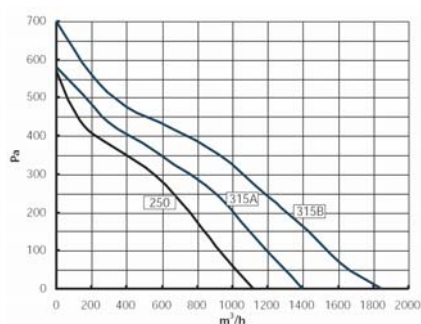
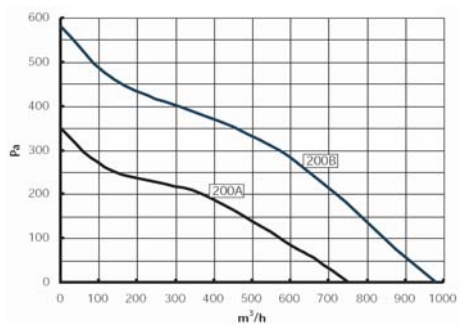
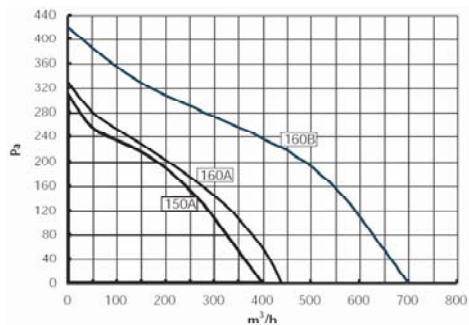
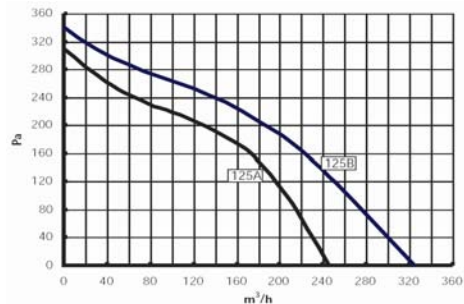
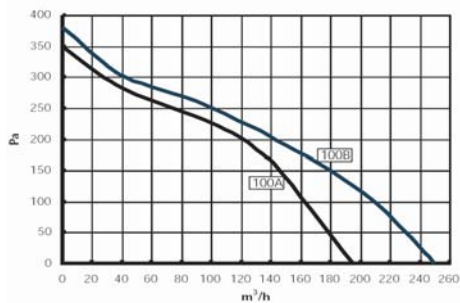

Dimensioner i mm

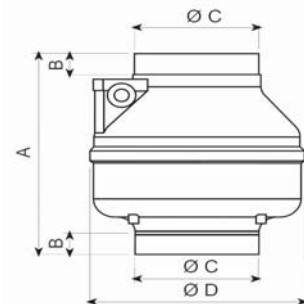
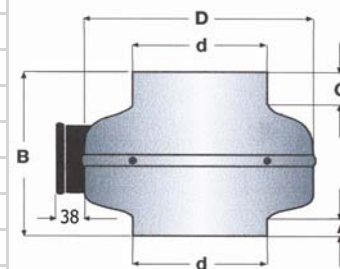

| Model | A | B | C | Ø D | Ø d | kg |
|---------------|----|-----|----|-----|-----|----|
| AXC 100 A & B | 12 | 215 | 24 | 245 | 98 | 3 |
| AXC 125 A & B | 11 | 214 | 24 | 245 | 122 | 3 |
| AXC 150 A | 21 | 216 | 23 | 245 | 147 | 3 |
| AXC 160 A | 24 | 215 | 24 | 245 | 157 | 3 |
| AXC 160 B | 21 | 230 | 22 | 333 | 158 | 5 |
| AXC 200 A & B | 22 | 230 | 27 | 333 | 198 | 5 |
| AXC 250 | 22 | 230 | 35 | 333 | 248 | 5 |
| AXC 315 A | 30 | 297 | 52 | 404 | 314 | 8 |
| AXC 315 B | 30 | 308 | 52 | 404 | 314 | 9 |

| Model | A | B | Ø C | Ø D | kg |
|------------|-----|----|-----|-----|----|
| AXC 100 TP | 238 | 25 | 98 | 212 | 3 |
| AXC 125 TP | 238 | 25 | 123 | 212 | 3 |
| AXC 150 TP | 232 | 25 | 147 | 253 | 3 |
| AXC 160 TP | 232 | 28 | 157 | 253 | 3 |

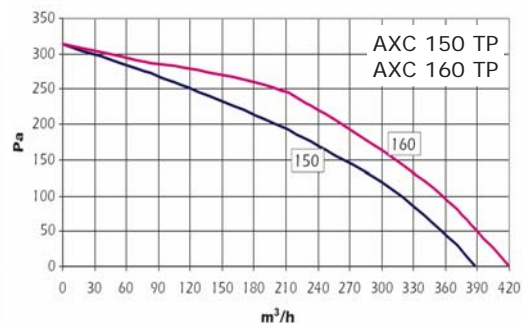
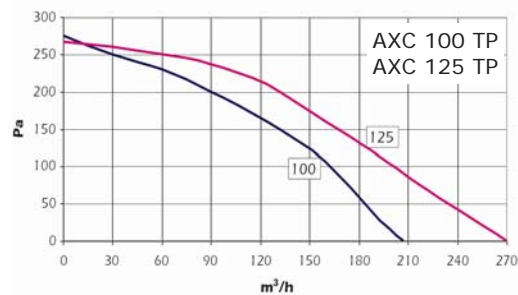

| Model | Artikel nr. | EI nr. | VVS nr. | EAN nr. 8 016510 + | Kapacitet m³/t | Effekt W | Modtryk Pa | Omdrejninger Min. | Lydniveau dB (A)* |
|------------|-------------|--------------|------------|--------------------|----------------|----------|------------|-------------------|-------------------|
| AXC 100 A | 2AX1078 | 9478 086 767 | 3578 90100 | 02320 2 | 195 | 70 | 350 | 1990 | 40 |
| AXC 100 B | 2AX1079 | 9478 086 770 | 3578 90101 | 02321 9 | 250 | 70 | 380 | 2530 | 45 |
| AXC 125 A | 2AX1305 | 9478 086 783 | 3578 90125 | 02322 6 | 245 | 70 | 310 | 1700 | 42 |
| AXC 125 B | 2AX1306 | 9478 086 796 | 3578 90126 | 02323 3 | 325 | 70 | 340 | 2400 | 45 |
| AXC 150 A | 2AX1578 | 9478 086 806 | 3578 90150 | 02324 0 | 400 | 70 | 310 | 2470 | 46 |
| AXC 160 A | 2AX1662 | 9478 086 822 | 3578 90160 | 02326 4 | 440 | 70 | 330 | 2395 | 46 |
| AXC 160 B | 2AX1663 | 9478 086 835 | 3578 90161 | 02327 1 | 700 | 110 | 420 | 2550 | 47 |
| AXC 200 A | 2AX2085 | 9478 086 848 | 3578 90200 | 02328 8 | 750 | 80 | 350 | 2450 | 50 |
| AXC 200 B | 2AX2086 | 9478 086 851 | 3578 90201 | 02329 5 | 980 | 150 | 580 | 2700 | 50 |
| AXC 250 | 2AX2523 | 9478 086 864 | 3578 90250 | 02330 1 | 1120 | 170 | 570 | 2550 | 53 |
| AXC 315 A | 2AX3140 | 9478 086 877 | 3578 90315 | 02331 8 | 1400 | 150 | 580 | 2645 | 54 |
| AXC 315 B | 2AX3141 | 9478 086 880 | 3578 90316 | 02332 5 | 1850 | 300 | 700 | 2630 | 59 |
| AXC 100 TP | 2AX5013 | 9478 086 893 | 3578 91100 | 02333 2 | 200 | 60 | 275 | 2700 | 53 |
| AXC 125 TP | 2AX5133 | 9478 086 903 | 3578 91125 | 02334 9 | 270 | 60 | 266 | 2680 | 54 |
| AXC 150 TP | 2AX6168 | 9478 086 916 | 3578 91150 | 02335 6 | 390 | 60 | 313 | 2500 | 56 |
| AXC 160 TP | 2AX6169 | 9478 086 929 | 3578 91160 | 02336 3 | 420 | 70 | 313 | 2480 | 56 |

Målt i 3 meter