



**LG**

Life's Good

# BRUGERVEJLEDNING LCD-TV/LED LCD-TV/ PLASMA-TV

Læs denne vejledning grundigt inden betjening af produktet, og behold den til evt. senere brug.

# LICENSER

Understøttede licenser varierer, afhængigt af modellen. Du kan få flere oplysninger om licenserne ved at besøge [www.lg.com](http://www.lg.com).



Fremstillet under licens fra Dolby Laboratories. "Dolby" og dobbelt-D-symbolet er varemærker tilhørende Dolby Laboratories.



HDMI, HDMI-logoet og High-Definition Multimedia Interface er varemærker eller registrerede varemærker fra HDMI Licensing LLC.



OM DIVX-VIDEO: DivX® er et digitalt videoformat skabt af DivX, LLC, et datterselskab til Rovi Corporation. Dette er en officiel DivX Certified®-enhed, som kan afspille DivX-video. Besøg [www.divx.com](http://www.divx.com) for mere information og softwareværktøjer til at konvertere dine filer til DivX video.

OM DIVX VIDEO-ON-DEMAND: Denne DivX Certified®-enhed skal være registreret for at kunne afspille købte DivX VOD (Video-on-Demand)-film. For at få din registreringskode skal du finde DivX VOD-sektionen i menuen for enhedsopsætning. Gå til [vod.divx.com](http://vod.divx.com) for at få flere oplysninger om, hvordan du fuldfører din registrering.

"DivX Certified® til afspilning af DivX®-video op til HD 1080p, inkl. betalingsindhold."

"DivX®, DivX Certified® og tilknyttede logoer er varemærker tilhørende Rovi Corporation eller dets datterselskaber og anvendes under licens."

"Dækket af én eller flere af følgende amerikanske patenter: 7.295.673; 7.460.668; 7.515.710; 7.519.274"



# INDHOLDSFORTEGNELSE

## 2 LICENSER

## 6 SAMLING OG KLARGØRING

- 6 Udpakning
- 9 Købes separat
- 9 Dele og knapper
- 16 Løft og flytning af TV'et
- 16 Opsætning af TV'et
- 16 - Montering af soklen
- 20 - Når holderen ikke bruges
- 21 - Montering på et bord
- 22 - Montering på en væg
- 24 - Ordning af kabler
- 25 - Placering af skærmen
- 25 - Tilslutning af TV'et

## 26 FJERNBETJENING

## 30 SE TV

- 30 Tilslutning af en antenne
- 30 Når du tænder for TV'et for første gang
- 31 Se TV
- 31 Håndtering af programmer
- 31 - Automatisk angivelse af programmer
- 33 - Indstilling for kabel-DTV (kun i kabeltilstand)
- 34 - Manuel angivelse af programmer (i digital tilstand)
- 35 - Manuel angivelse af programmer (i analog tilstand)
- 36 - Forstærker
- 36 - Redigering af programlisten
- 38 - Oplysninger om CI [Common Interface]
- 39 - Valg af programlisten

- 40 EPG (elektronisk programguide) (i digital tilstand)
- 40 - Slå EPG til/fra
- 40 - Vælg et program
- 41 - Guidevisningen NU/NÆSTE
- 41 - 8-dages visning
- 41 - Datovisning
- 41 - Udvidet beskrivelsesboks
- 41 - Indstillingstilstanden for optagelse og påmindelse
- 41 - Indstillingstilstand for påmindelse
- 42 - Opgavelistetilstand
- 42 Brug af ekstra indstillinger
- 42 - Justering af formatforhold
- 44 - Skift af AV-tilstande
- 44 - Brug af medielisten
- 45 - Låsning af knapperne på TV'et (Børnelås)
- 46 Brug af hurtigmenuen
- 47 Brug af kundeservice
- 47 - Test af softwareopdatering
- 48 - Test af billedet/lyden
- 48 - Brug af Signaltest
- 48 - Brug af produkt- eller serviceoplysninger

## 49 3D-BILLEDER

- 49 3D-teknologi
- 50 - Ved brug af 3D-briller
- 50 - Visningsafstand for 3D-billeder
- 51 Se 3D-billeder

## 53 UNDERHOLDNING

- 53 - Oprettelse af forbindelse til et kablet netværk
- 54 - Netværksstatus
- 55 - Tilslutning af USB-lagringsenheder
- 56 - Genemsyn af filer
- 57 - Visning af film
- 60 - Visning af fotos
- 62 - Lytning til musik
- 64 - DivX® VOD-guide

## 65 TILPASNING AF TV-INDSTILLINGER

---

- 65 Åbning af hovedmenuer
- 66 Tilpasning af indstillinger
  - 66 - Indstillinger for OPSÆTNING
  - 67 - Indstillinger for BILLEDE
  - 73 - Lydindstillinger
  - 76 - Klokkelætsindstillinger
  - 77 - Låseindstillinger
  - 78 - Indstilling af valgmuligheder
  - 81 - Netværksindstillinger

## 82 OPRETTELSE AF TILSLUTNINGER

---

- 83 Tilslutningsoversigt
- 84 Tilslutning til en HD-modtager, dvd-optager eller videoafspiller
  - 84 - HDMI-tilslutning
  - 84 - DVI til HDMI-tilslutning
  - 84 - Component-tilslutning
  - 85 - Tilslutning med et Scart-stik
  - 86 - Composite-tilslutning
- 86 Tilslutning til en pc
  - 86 - HDMI-tilslutning
  - 86 - DVI til HDMI-tilslutning
  - 86 - RGB-tilslutning
- 87 Tilslutning til et lydsystem
  - 87 - Digital optisk lydtilslutning
  - 88 - Tilslutning af hovedtelefoner
- 88 Tilslutning til en USB-enhed
- 88 Tilslutning til et CI-modul
- 89 SIMPLINK-tilslutning
  - 89 - Aktivering af SIMPLINK-funktionen

## 90 TEKST-TV

---

- 90 Tænd eller sluk
- 90 Simpel tekst
  - 90 - Valg af side
- 90 Toptekst

- 90 - Valg af gruppe/blok/side
- 90 - Direkte valg af side
- 91 Fasttext
- 91 - Valg af side
- 91 Specialfunktioner i tekst-TV

## 92 DIGITALT TEKST-TV

---

- 92 Tekst-TV i en digital tjeneste
- 92 Tekst-TV i digitale tjenester

## 93 VEDLIGEHOLDELSE

---

- 93 Rengøring af TV'et
  - 93 - Skærm og billede
  - 93 - Kabinet og stativ
  - 93 - Strømkabel
- 94 Forhindring af "billedfastbrænding" eller "indbrænding" på TV-skærmen

## 95 FEJLFINDING

---

## 97 SPECIFIKATIONER

---

## 109 IR-KODER

---

## 110 OPSÆTNING AF EKSTERN KONTROLENHED

---

- 110 Opsætning af RS-232C
- 110 Stiktype
  - D-Sub 9-bens hanstik
- 110 Konfiguration af RS-232C
- 111 Kommunikationsparametre
- 111 Kommandoreferenceliste
- 112 Transmission/modtagelsesprotokol

# SAMLING OG KLARGØRING

## Udpakning

Kontroller produktkassen for følgende artikler. Hvis noget tilbehør mangler, skal du kontakte den lokale forhandler, hvor du har købt produktet. Illustrationerne i denne vejledning kan være anderledes end det pågældende produkt eller tilbehør.

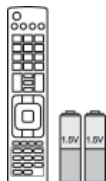

Fjernbetjening og batterier (AAA)



Betjeningsmanual



Polerklud<sup>1</sup> (denne artikel følger ikke med alle modeller).



Ferritkerne  
(Afhængigt af modellen)



Strømkabel (denne artikel følger ikke med alle modeller).

DANSK

1 Aftør forsigtigt pletterne på kabinettet med polerkluden.

Kun 42/50PT25\*\*, 50/60PV25\*\*, 42/50PT35\*\*, 50PV35\*\*, 50/60PZ25\*\*, 42/50PW45\*\*, 50/60PZ55\*\*, 42/50PT45\*\*



M4 x 26    M5 x 14,5

(Undtagen 60PV25\*\*,  
60PZ25\*\*, 60PZ55\*\*)



M4 x 28    M5 x 24

(Kun 60PV25\*\*,  
60PZ25\*\*, 60PZ55\*\*)

Skrue til samling



Kabelholder



Strømkabelholder



Beskyttelsesdel



3D-briller  
(AG-S250 : Afhængigt  
af modellen)



Beskyttelsesdel  
tape

Kun 22LK33\*\*



Kabelholder



Beskyttelsesdel

Kun 19/22/26LV25\*\*, 22/26LV55\*\*, 19/22LV23\*\*



x 2

(M4x6)

(Undtagen 19/22LV23\*\*)



x 2

(M4x16)

(Undtagen 19/22LV23\*\*)



x 4

M4 x 14

(Kun 19/22LV23\*\*)

Skruer til samling



eller

Kabelholder



DC Adapter

Kun 26/32LK33\*\*, 32/37/42LK43\*\*, 32/42/47LK53\*\*, 32/37/42LK45\*\*, 32/42LK55\*\*, 47LK95\*\*, 32/37/42LK46\*\*



x 8

(M4x20)

Skruer til samling

(Undtagen 47LK53\*\*,  
47LK95\*\*)

Skruer til fastgørelse



Beskyttelsesdel



(Kun 47LK95\*\*)

FPR 3D-briller<sup>1</sup>

Kun 32LV25\*\*, 32/37/40/42/47LV35\*\*, 32/42/47/55LW45\*\*, 32/37/42/47LV45\*\*, 32/42LV34\*\*, 42/47LW54\*\*, 32/37/42/47LV36\*\*



x 8

(M4x12)

(Undtagen 32LV25\*\*)



x 8

(M4x14)

(Kun 32LV25\*\*)

Skruer til samling

(Kun 32LV25\*\*,  
32/37LV35\*\*, 32LW45\*\*,  
32/37LV45\*\*, 32LV34\*\*,  
32/37LV36\*\*)

Skruer til fastgørelse

(Kun 32/  
42/47/55LW45\*\*,  
42/47LW54\*\*)FPR 3D-briller<sup>1</sup>

<sup>1</sup> Antallet af 3D-briller kan være forskelligt fra land til land.

**FORSIGTIG**

- ⚠ Undlad at bruge uoriginale artikler for at tilgodese sikkerheden og produktets levetid.
- ⚠ Fings- eller personskaade som følge af brug af uoriginale artikler dækkes ikke af garantien.

**BEMÆRK**

- ⚠ De medfølgende dele til produktet kan variere, afhængigt af modellen.
- ⚠ Produktspecifikationer eller indhold i denne vejledning kan ændres uden forudgående varsel på grund af opgradering af produktfunktioner.

**Sådan bruges ferritkernen (Kun plasma-TV)**

- 1 Brug ferritkernen til at reducere den elektromagnetiske interferens i PC-lydkablet. Vikl PC-lydkablet rundt om ferritkernen tre gange. Placer ferritkernen tæt på TV'et.

[til en ekstern enhed]



[til TV'et]

[Figur 1]



(Grå)

[Tværsnit af ferritkerne]

- 2 Brug ferritkernen til at reducere den elektromagnetiske interferens i strømkkablet. Vikl strømkkablet rundt om ferritkernen én gang. Placer ferritkernen tæt på TV'et.

[til en stikkontakt]



[til TV'et]

[Figur 2]



(Sort)

[Tværsnit af ferritkerne]

- 3 Brug ferritkernen til at reducere den elektromagnetiske interferens i strømkkablet. Vikl strømkkablet rundt om ferritkernen én gang. Placer ferritkernen tæt på TV'et og en stikkontakt.

[til en stikkontakt]

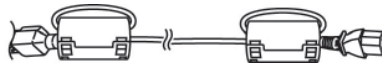

[til TV'et]

[Figur 3]



(Sort)

[Tværsnit af ferritkerne]

- 4 Brug ferritkernen til at reducere den elektromagnetiske interferens i LAN-kablet. Vikl LAN-kablet én gang om den lille ferritkerne og tre gange om den store ferritkerne. Placer ferritkernen tæt på TV'et.

[til TV'et]

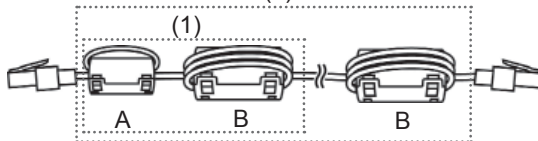

[til en ekstern enhed]

[Figur 4]

A (Grå)	B (Grå)

[Tværsnit af ferritkerne]

- Hvis der er én ferritkerne, skal du følge fremgangsmåden i figur 1.
- Hvis der er to ferritkerner, skal du følge fremgangsmåden i figur 1 og 2.
- Hvis der er tre ferritkerner, skal du følge fremgangsmåden i figur 1 og 3.
- Hvis der er fire ferritkerner, skal du følge fremgangsmåden i figur 1, 2 og 4(1).
- Hvis der er fem ferritkerner, skal du følge fremgangsmåden i figur 1, 3 og 4(1).
- Hvis der er seks ferritkerner, skal du følge fremgangsmåden i figur 1, 3 og 4 (2).

- ⚠ Du opnår optimal tilslutning ved at sikre, at HDMI-kabler og USB-enheder har bezel, der er mindre end 10 mm i tykkelsen og 18 mm i bredden (undtagen 42/50PT25\*\*, 50/60PV25\*\*, 42/50PT35\*\*, 50PV35\*\*, 50/60PZ25\*\*, 42/50PW45\*\*, 50/60PZ55\*\*, 22/26/32LK33\*\*, 32/37/42LK43\*\*, 32/42/47LK53\*\*, 47LK95\*\*, 42/50PT45\*\*)

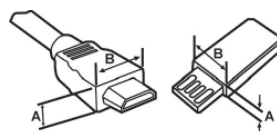



\*A ≡ 10 mm

\*B ≡ 18 mm

## Købes separat

Separat ekstraudstyr kan ændres eller modificeres for at forbedre kvaliteten, uden at dette meddeles. Kontakt din forhandler for at købe disse udstyrsdele.

Denne enhed fungerer kun sammen med kompatible LG Plasma-TV, LED LCD-TV eller LCD-TV.



Kun plasma-TV	Kun LCD-TV/LED LCD-TV
	
3D-briller (AG-S230, AG-S250, AG-S270 : Kun 3D-modeller)	FPR 3D-briller <sup>1</sup> (AG-F2** : Kun 3D-modeller)

1 Modelnavnet eller -designet kan ændres afhængig af opgraderingen af produktfunktionerne, producentens forhold eller politikker.

## Dele og knapper





### BEMÆRK

-  TV-apparatet kan sættes i standbytilstand for at reducere strømforbruget. Og TV'et bør slukkes, hvis det ikke skal bruges i nogen tid, da dette vil reducere energiforbruget.
-  Dermed reduceres den generelle driftsomkostning også.



### FORSIGTIG



-  Træk ikke på glasholderen, og udsæt den ikke for stød. Den kan gå i stykker med risiko for personskaade på grund af glassplinter, eller TV'et kan vælte.
-  Træk ikke i TV'et. Det kan beskadige gulvet eller produktet.
-  På visse modeller er skærmen dækket af en tynd film, og denne må ikke fjernes.

 Det viste billede kan variere fra billedet på dit TV.

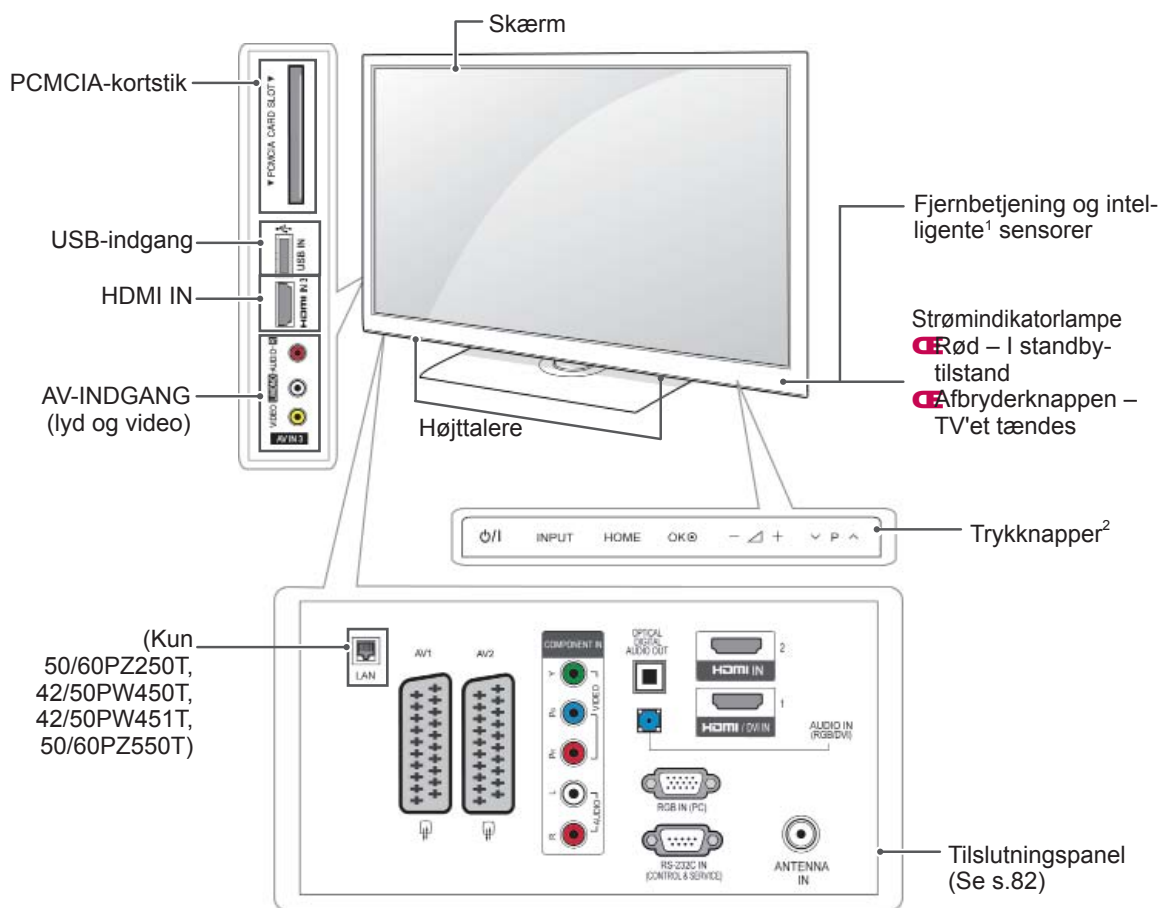
Kun 50/60PZ25\*\*, 42/50PW45\*\*, 50/60PZ55\*\*, 42/50PT45\*\*



DANSK

Knap	Beskrivelse
	Tænder eller slukker for strømmen
INPUT	Ændrer indgangskilden
HOME	Åbner hovedmenuen eller gemmer inputtet og lukker menuerne
OK 	Vælger den fremhævede menuindstilling eller bekræfter et input
-  +	Justerer lydstyrkeniveauet
∨ P ∨	Ruller gennem de gemte programmer



1 Intelligent sensor - Justerer billedkvaliteten efter det omgivende miljø.

2 Trykknop - Du kan bruge den ønskede knapfunktion ved at berøre den.

 Det viste billede kan variere fra billedet på dit TV.

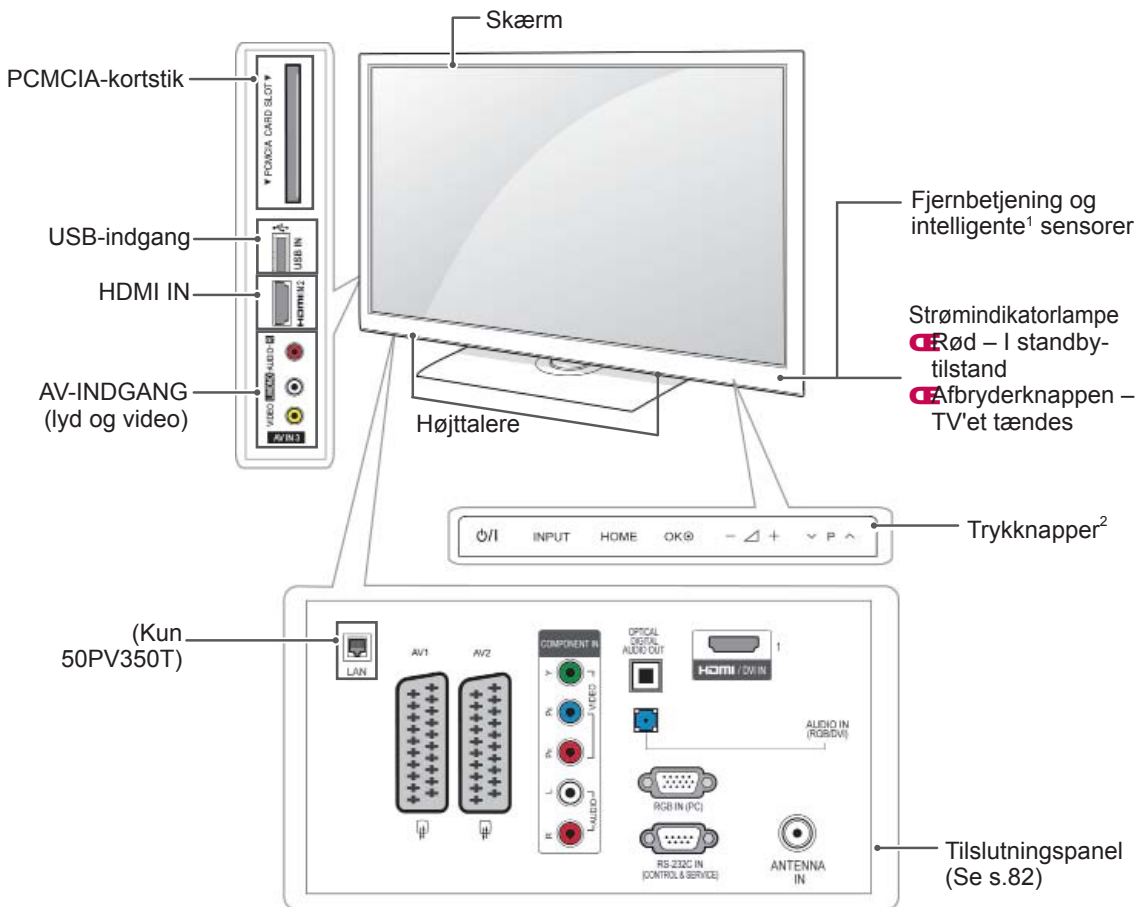
Kun 50/60PV25\*\*, 42/50PT35\*\*, 50PV35\*\*, 42/50PT25\*\*



Knap	Beskrivelse
	Tænder eller slukker for strømmen
INPUT	Ændrer indgangskilden
HOME	Åbner hovedmenuen eller gemmer inputtet og lukker menuerne
OK 	Vælger den fremhævede menuindstilling eller bekræfter et input
-  +	Justerer lydstyrkeniveauet
∨ P ∨	Ruller gennem de gemte programmer

1 Intelligent sensor - Justerer billedkvaliteten efter det omgivende miljø.

2 Trykknop - Du kan bruge den ønskede knapfunktion ved at berøre den.

Det viste billede kan variere fra billedet på dit TV.

Kun 22/26/32LK33\*\*, 32/37/42LK43\*\*, 32/42/47LK53\*\* (Undtagen 32/42/47LK530T), 47LK95\*\*

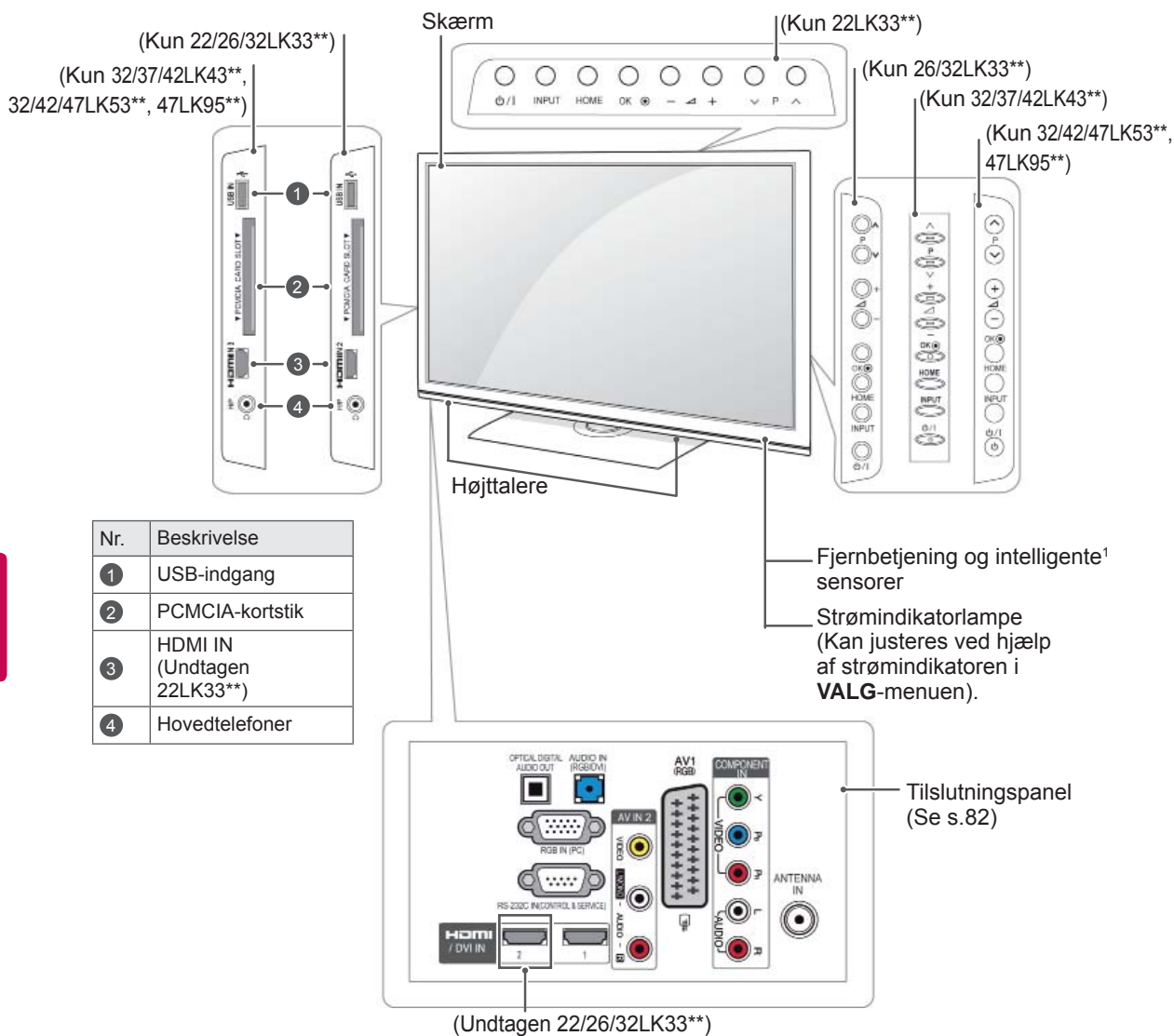

DANSK





Knap	Beskrivelse
⏻/⏪	Tænder eller slukker for strømmen
INPUT	Ændrer indgangskilden
HOME	Åbner hovedmenuen eller gemmer inputtet og lukker menuerne
OK	Vælger den fremhævede menuindstilling eller bekræfter et input
- / +	Justerer lydstyrkeniveauet
∇ P ∨	Ruller gennem de gemte programmer

1 Intelligent sensor - Justerer billedkvaliteten efter det omgivende miljø (Kun 32/42/47LK53\*\*, 47LK95\*\*).

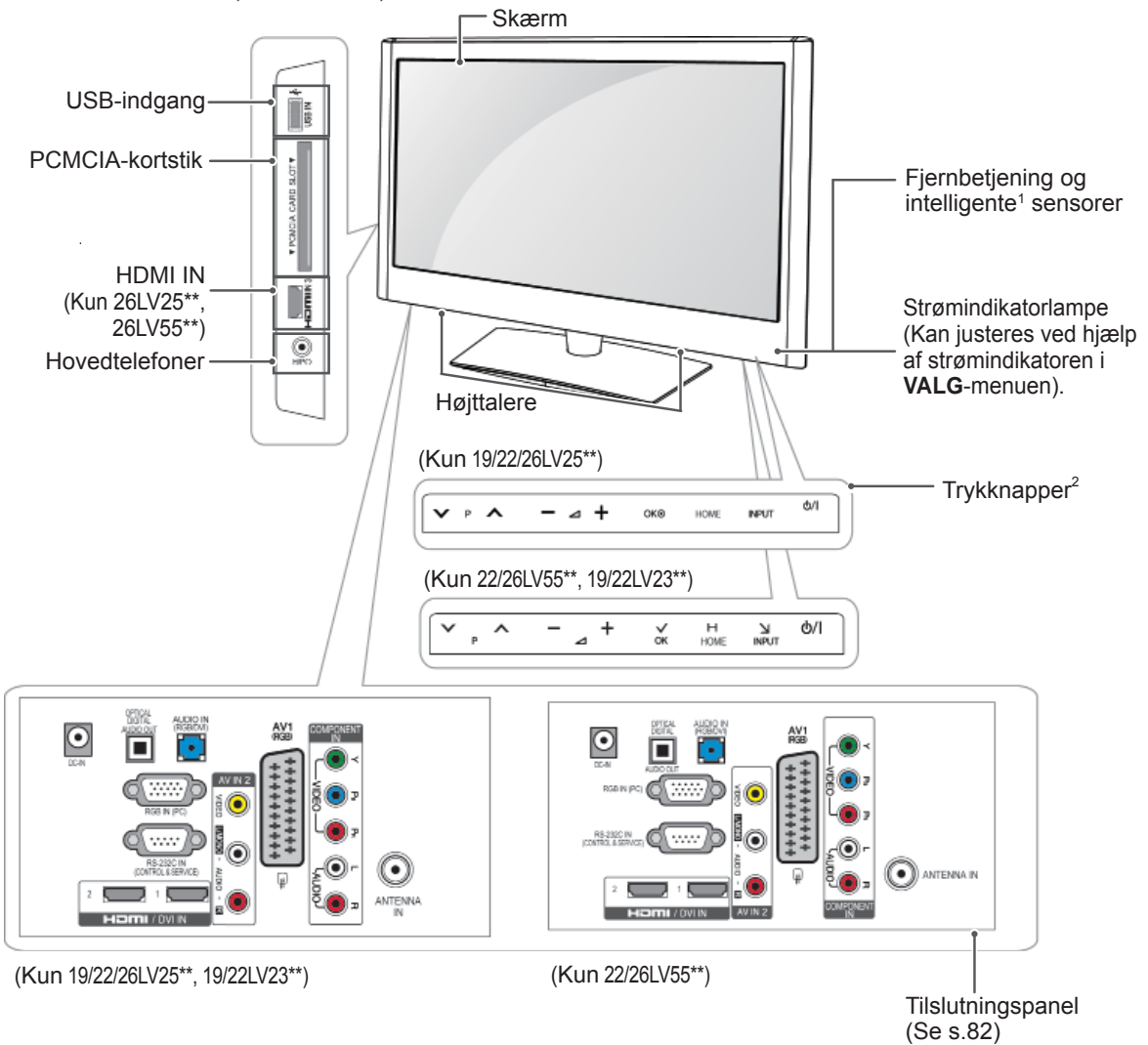
 Det viste billede kan variere fra billedet på dit TV.

Kun 19/22/26LV25\*\*, 19/22LV23\*\*, 22/26LV55\*\*



Knap	Beskrivelse
	Ruller gennem de gemte programmer
	Justerer lydstyrkeniveauet
OK 	Vælger den fremhævede menuindstilling eller bekræfter et input
HOME	Åbner hovedmenuen eller gemmer inputtet og lukker menuerne
INPUT	Ændrer indgangskilden
	Tænder eller slukker for strømmen

1 Intelligent sensor - Justerer billedkvaliteten efter det omgivende miljø.

2 Trykknop - Du kan bruge den ønskede knapfunktion ved at berøre den.

 Det viste billede kan variere fra billedet på dit TV.

Kun 32/42/47LK530T, 32/42LK550T, 32/37/42/47LV355T

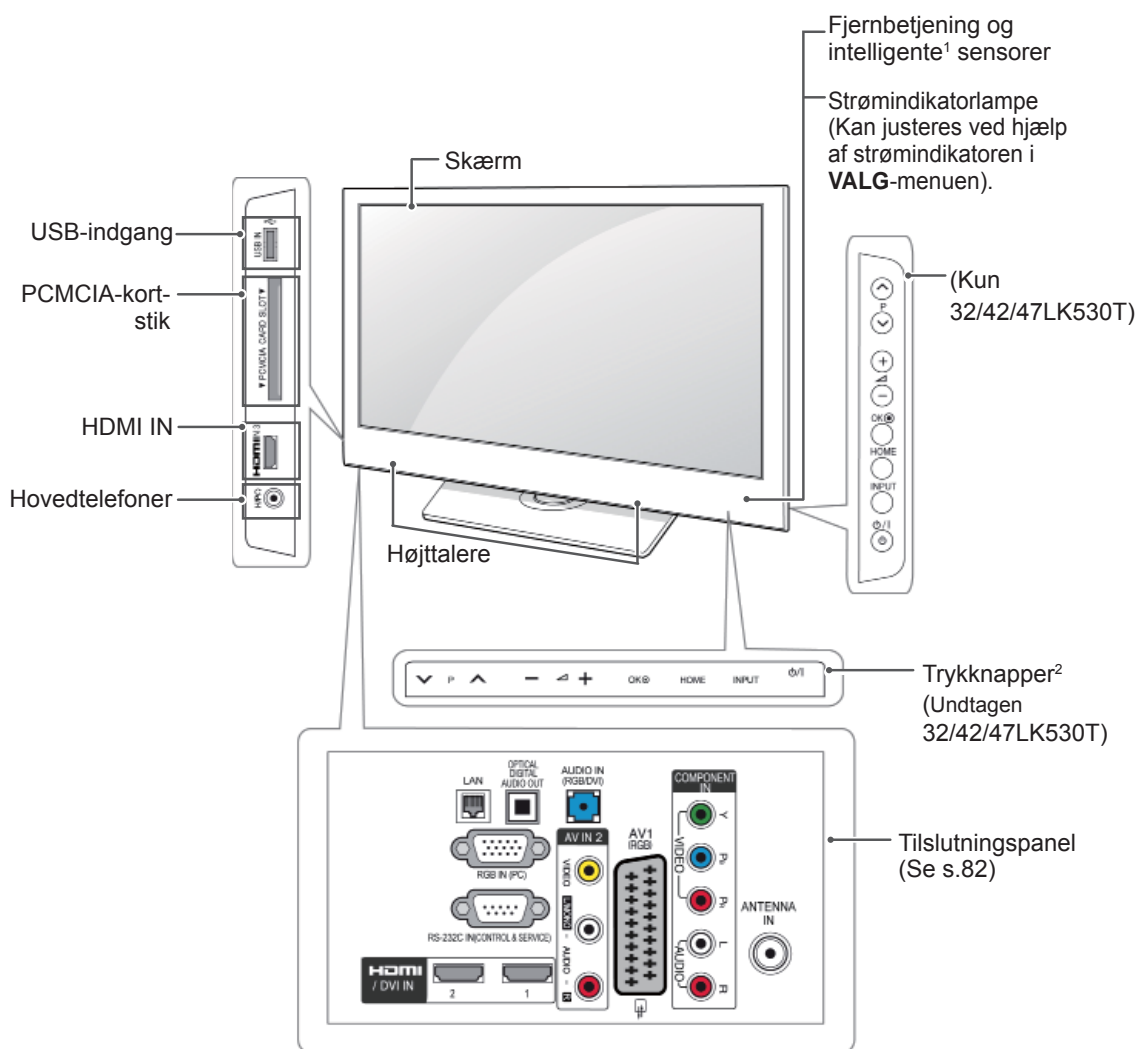

Knap	Beskrivelse
$\triangleleft$ P $\triangleright$	Ruller gennem de gemte programmer
- $\triangleleft$ +	Justerer lydstyrkeniveauet
OK $\phi$	Vælger den fremhævede menuindstilling eller bekræfter et input
HOME	Åbner hovedmenuen eller gemmer inputtet og lukker menuerne
INPUT	Ændrer indgangskilden
$\phi$ /I	Tænder eller slukker for strømmen

1 Intelligent sensor - Justerer billedkvaliteten efter det omgivende miljø.

2 Trykknop - Du kan bruge den ønskede knapfunktion ved at berøre den.

☑ Det viste billede kan variere fra billedet på dit TV.

Kun 32/37/42LK45\*\*, 32/42LK55\*\*, 32LV25\*\*, 32/42LV34\*\*, 32/37/40/42/47LV35\*\*,  
32/37/42/47LV45\*\*, 32/42/47/55LW45\*\*, 42/47LW54\*\*, 32/37/42LK46\*\*, 32/37/42/47LV36\*\* (Undta-  
gen 32/42LK550T, 32/37/42/47LV355T)

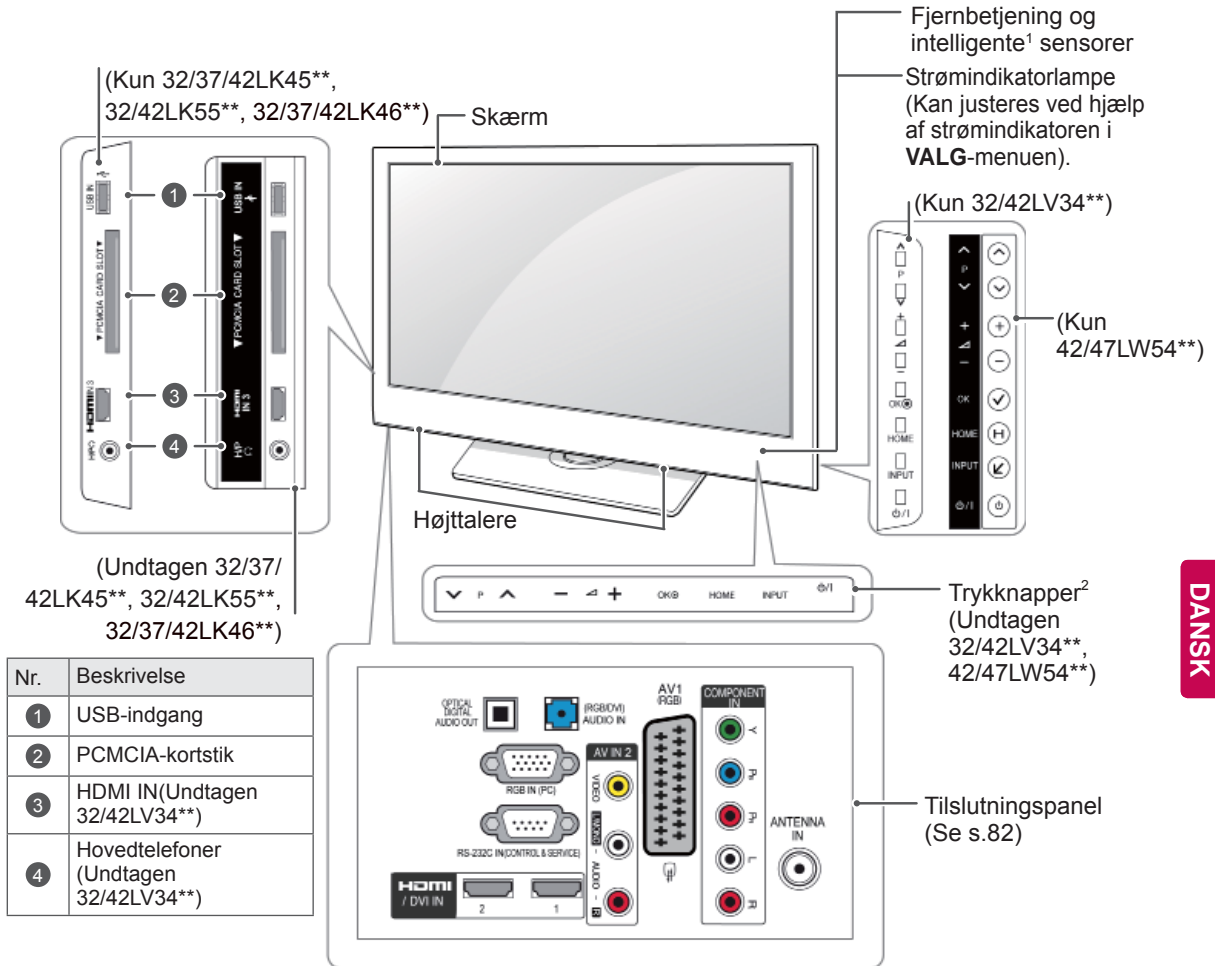

Knap	Beskrivelse
▼ P ▲	Ruller gennem de gemte programmer
— ◀ +	Justerer lydstyrkeniveauet
OK	Vælger den fremhævede menuindstilling eller bekræfter et input
HOME	Åbner hovedmenuen eller gemmer inputtet og lukker menuerne
INPUT	Ændrer indgangskilden
⏻/⏿	Tænder eller slukker for strømmen

1 Intelligent sensor - Justerer billedkvaliteten efter det omgivende miljø.

2 Trykknop - Du kan bruge den ønskede knapfunktion ved at berøre den.

## Løft og flytning af TV'et

Når du vil flytte eller løfte TV'et, skal du læse følgende for at undgå, at TV'et bliver ridset eller beskadiget, samt af hensyn til sikker transport, uanset typen og størrelsen.



### FORSIGTIG

Undlad at berøre skærmen, da det kan medføre beskadigelse af skærmen eller nogle af de pixel, der bruges til at skabe billeder.

Det anbefales at flytte TV'et i den kasse eller det indpakningsmateriale, som enheden oprindeligt blev leveret i.

Før du flytter eller løfter TV'et, skal du tage frakoble strømkablet og alle øvrige kabler.

Når du holder TV'et, skal TV'et vende væk fra dig for at forhindre, at skærmen bliver ridset.



Hold godt fast i TV'et foroven og forneden. Undlad at holde fast i den gennemsigtige del, højttaleren eller højttalerens gitterområde.

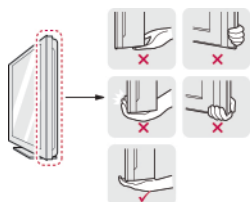

Et stort TV bør som minimum transporteres af 2 personer.

Ved manuel transport af TV'et skal du holde TV'et som vist på følgende illustration.



Ved transport af TV'et skal du undlade at udsætte det for stød eller overdrevne vibrationer.

Ved transport af TV'et skal du holde det oprejst og aldrig dreje det om på siden eller vippe det forover eller mod venstre eller højre.

## Opsætning af TV'et

Det viste billede kan variere fra billedet på dit TV.

Placer TV'et på en bordsokkel, og monter TV'et på et bord eller en væg.

## Montering af soklen

(Kun 42/50PT25\*\*, 50/60PV25\*\*, 42/50PT35\*\*, 50PV35\*\*, 50/60PZ25\*\*, 42/50PW45\*\*, 50/60PZ55\*\*, 42/50PT45\*\*)

1 Læg TV'et med skærmens side nedad på en lige overflade.



### FORSIGTIG

Læg en skummåtte eller en blød, beskyttende klud overfladen for at beskytte skærmen mod beskadigelse.

2 Monter delene på soklens holderstykke sammen med sokkelfoden på TV'et.

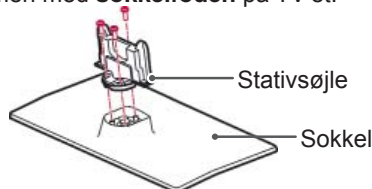

3 Fastgør TV'et og soklen med de 4 skruer.

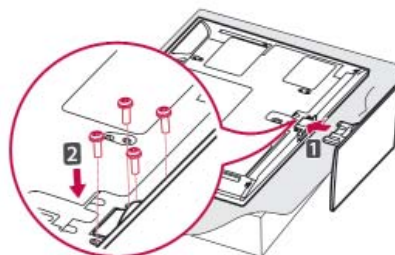

Sørg for at samle soklens front og bagside.

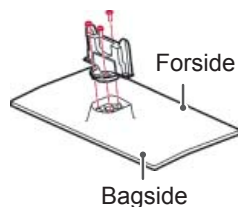

### FORSIGTIG

Fastgør skruerne for at forhindre TV'et i at vippe forover. Stram ikke skruerne for meget.

(Kun 22LK33\*\*)

- 1 Læg TV'et med skærmens side nedad på en lige overflade.

**!** FORSIGTIG

**⚠** Læg en skummåtte eller en blød, beskyttende klud overfladen for at beskytte skærmen mod beskadigelse.

- 2 Monter TV'et som vist.

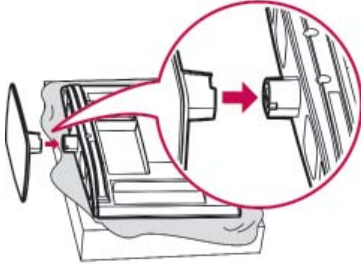

(Kun 19/22LV23\*\*)

- 1 Læg TV'et med skærmens side nedad på en lige overflade.

**!** FORSIGTIG

**⚠** Læg en skummåtte eller en blød, beskyttende klud overfladen for at beskytte skærmen mod beskadigelse.

- 2 Monter delene på **soklens holderstykke** sammen med **sokkelfoden** på TV'et.

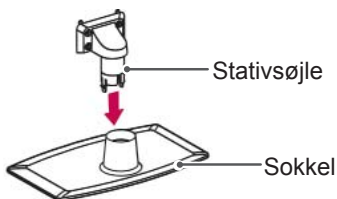

- 3 Fastgør TV'et og soklen med de 4 skruer.

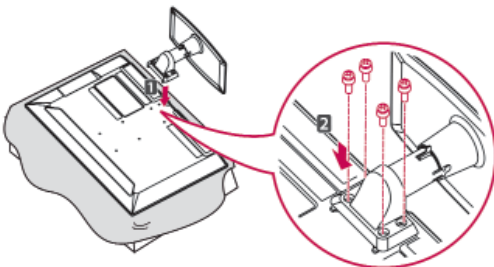

**!** FORSIGTIG

**⚠** Fastgør skruerne for at forhindre TV'et i at vippe forover. Stram ikke skruerne for meget.

(Kun 26/32LK33\*\*, 32/37/42LK43\*\*, 32/42/47LK53\*\*, 32/37/42LK45\*\*, 32/42LK55\*\*, 47LK95\*\*, 32/37/42LK46\*\*)

- 1 Læg TV'et med skærmens side nedad på en lige overflade.

**!** FORSIGTIG

**⚠** Læg en skummåtte eller en blød, beskyttende klud overfladen for at beskytte skærmen mod beskadigelse.

- 2 Monter delene på **soklens holderstykke** sammen med **sokkelfoden** på TV'et.

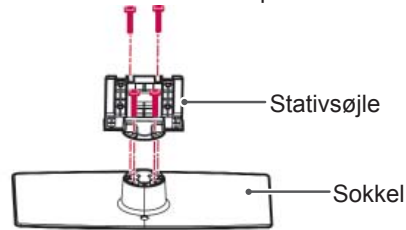

- 3 Fastgør TV'et og soklen med de 4 skruer.

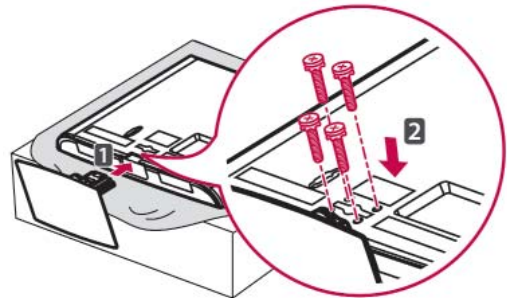

**!** FORSIGTIG

**⚠** Fastgør skruerne for at forhindre TV'et i at vippe forover. Stram ikke skruerne for meget.

(Kun 19/22/26LV25\*\*, 22/26LV55\*\*)

- 1 Læg TV'et med skærmens side nedad på en lige overflade.

**!** FORSIGTIG

**⚠** Læg en skummåtte eller en blød, beskyttende klud overfladen for at beskytte skærmen mod beskadigelse.

- 2 Monter delene på **soklens holderstykke** sammen med **sokkelfoden** på TV'et.

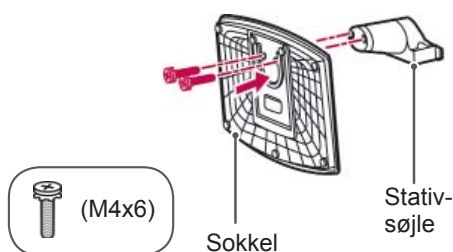

- 3 Fastgør TV'et og soklen med de 2 skruer.

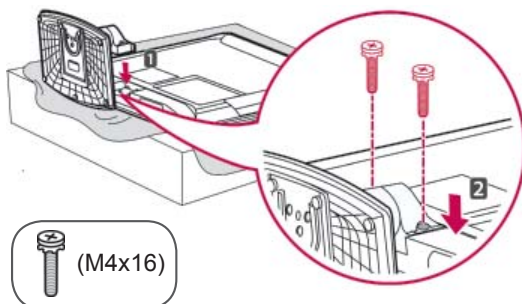

**!** FORSIGTIG

**⚠** Fastgør skruerne for at forhindre TV'et i at vippe forover. Stram ikke skruerne for meget.

(Kun 32LV25\*\*, 32/42LV34\*\*, 32/37/40/42/47LV35\*\*, 32/37/42/47LV45\*\*, 32/42/47/55LV45\*\*, 32/37/42/47LV36\*\*)

- 1 Læg TV'et med skærmens side nedad på en lige overflade.

**!** FORSIGTIG

**⚠** Læg en skummåtte eller en blød, beskyttende klud overfladen for at beskytte skærmen mod beskadigelse.

- 2 Monter delene på **soklens holderstykke** sammen med **sokkelfoden** på TV'et.

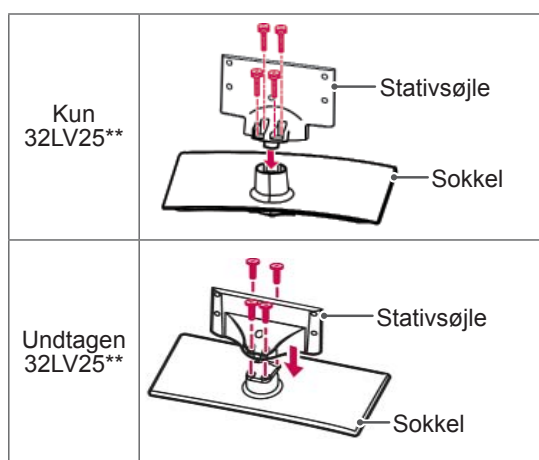

- 3 Fastgør TV'et og soklen med de 4 skruer.

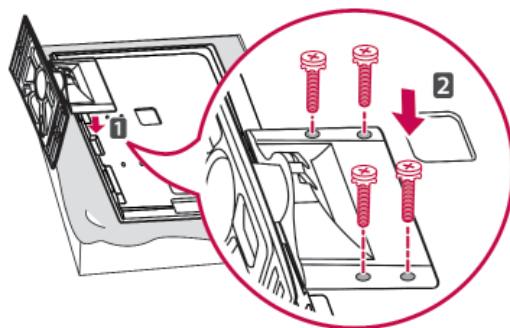

**!** FORSIGTIG

**⚠** Fastgør skruerne for at forhindre TV'et i at vippe forover. Stram ikke skruerne for meget.



## Når holderen ikke bruges

- 1** Det viste billede kan variere fra billedet på dit TV.

(Kun 42/50PT25\*\*, 50/60PV25\*\*, 42/50PT35\*\*, 50PV35\*\*, 50/60PZ25\*\*, 42/50PW45\*\*, 50/60PZ55\*\*, 42/50PT45\*\*)

- 1** Skub den medfølgende beskyttelsesdel hen til åbningen nederst på TV'et, indtil den klikker på plads.
- 2** Fastgør tapen til beskyttelsesdelen.
- Derved beskyttes åbningen mod opsamling af støv og snavs.
  - Ved montering af vægmonteringsbeslaget skal du bruge beskyttelsesdelen.

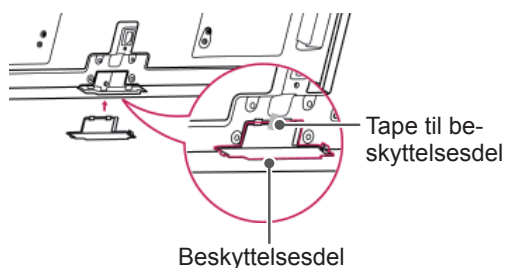

(Kun 26/32LK33\*\*, 32/37/42LK43\*\*, 32/42/47LK53\*\*, 32/37/42LK45\*\*, 32/42LK55\*\*, 47LK95\*\*, 32/37/42LK46\*\*)

- 1** Skub den medfølgende beskyttelsesdel hen til åbningen nederst på TV'et, indtil du hører klikkelyden.

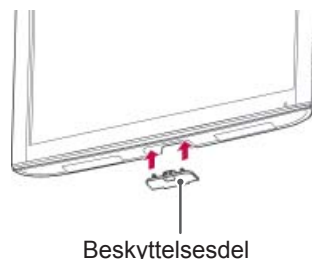

(Kun 22LK33\*\*)

- 1** Læg TV'et med skærmens side nedad på en lige overflade.
- 2** Fjern de 2 skruer, og træk holderstykket væk fra TV'et.



- 3** Skub den medfølgende beskyttelsesdel hen til åbningen nederst på TV'et, indtil den låses på plads. Derved beskyttes åbningen mod opsamling af støv og snavs.

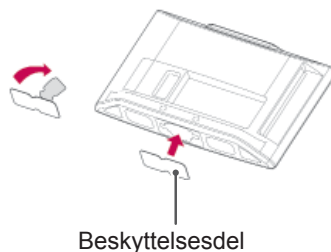

## Montering på et bord

⚠ Det viste billede kan variere fra billedet på dit TV.

- 1 Løft og vip TV'et til oprejst position på et bord.
  - Sørg for (mindst) 10 cm mellemrum til væggen for at sikre korrekt ventilation.

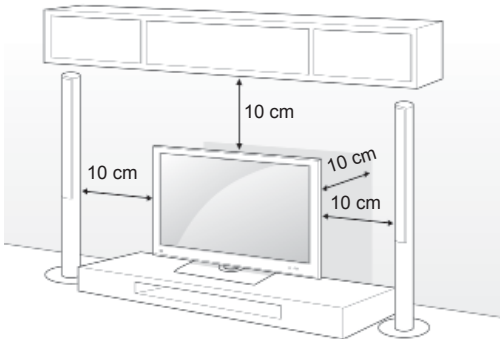

- 2 Tilslut strømledningen til en stikkontakt.

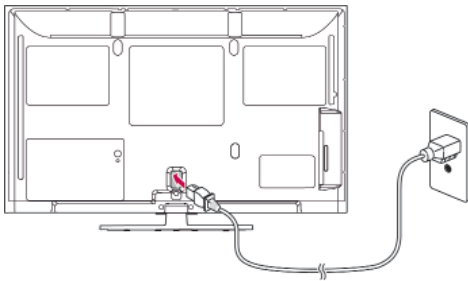

### ⚠ FORSIGTIG

⚠ Placer ikke TV'et tæt på varmekilder, da det kan medføre brand.

### ⚠ BEMÆRK

⚠ Drej TV'et 20 grader til venstre eller højre, og juster vinklen på TV'et, så den passer til dine behov (undtagen 22LK33\*\*, 19/22/26LV25\*\*, 22/26LV55\*\*, 19/22LV23\*\*)

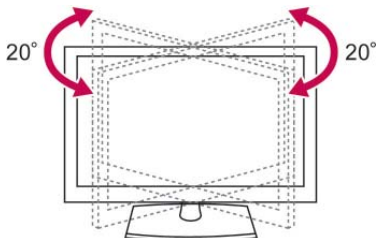

### Fastgørelse af TV'et til et bord

⚠ Det viste billede kan variere fra billedet på dit TV.

(Kun 26/32LK33\*\*, 32/37/42LK43\*\*, 32/37/42LK45\*\*, 32/42LK53\*\*, 32/42LK55\*\*, 32LV25\*\*, 32/37LV35\*\*, 32LW45\*\*, 32/37LV45\*\*, 32LV34\*\*, 32/37/42LK46\*\*, 32/37LV36\*\*)

Fastgør TV'et til et bord for at forhindre, at det vælter forover, bliver beskadiget, eller der opstår personskade.

Monter TV'et på et bord, og isæt og stram derefter den medfølgende skrue bag på soklen.

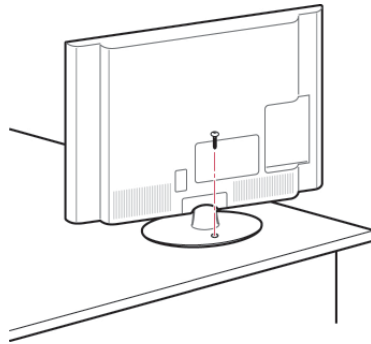

### ⚠ ADVARSEL

⚠ For at undgå at TV'et vælter skal det fastgøres sikkert til underlaget/væggen, som det fremgår i installationsvejledningen. Det kan forårsage personskade at vippe, ryste eller rykke i skærmen.

**Fastgørelse af TV'et til en væg**

**!** Det viste billede kan variere fra billedet på dit TV.

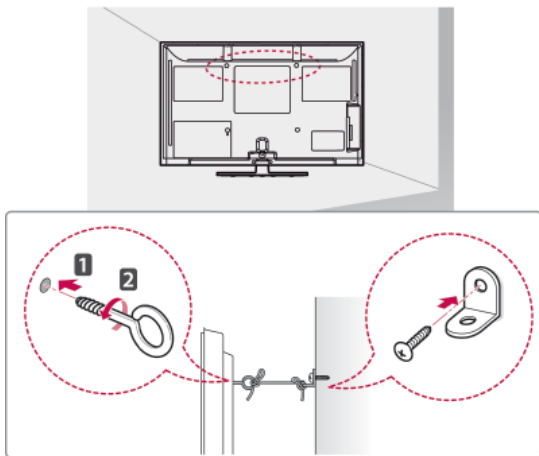

- 1 Indsæt og stram øjeboltene eller TV-beslagene bag på TV'et.  
- Hvis der sidder bolte i øjeboltens position, skal du fjerne boltene først.
- 2 Monter vægbeslagene med boltene til væggen. Sørg for, at vægbeslaget passer til øjeboltene bag på TV'et.
- 3 Fastgør øjeboltene og vægbeslagene stramt med et robust reb.  
Sørg for at holde rebet vandret med den lige overflade.

**FORSIGTIG**

**!** Sørg for, at børn ikke klatrer op på TV'et eller hænger i det.

**BEMÆRK**

**!** Brug en platform eller et kabinet, der er stort og stærkt nok til at støtte TV'ets vægt.

**Brug af Kensington Security System**

(denne funktion er ikke tilgængelig for alle modeller).

**!** Det viste billede kan variere fra billedet på dit TV.

Stikket til Kensington Security System findes bag på TV'et. Du finder flere oplysninger om installation og anvendelse ved at se i vejledningen til Kensington Security System eller ved at besøge <http://www.kensington.com>.

Tilslut kablet til Kensington Security System mellem TV'et og et bord.

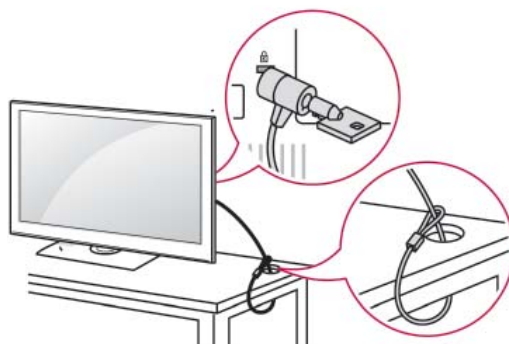
**Montering på en væg**

Fastgør forsigtigt et vægbeslag bag på TV'et, og monter vægbeslaget på en massiv væg, der står vinkelret på gulvet. Hvis du vil fastgøre TV'et på andre bygningsmaterialer, skal du kontakte en kvalificeret servicemedarbejder.

LG anbefaler, at vægmontering udføres af fagpersonale.

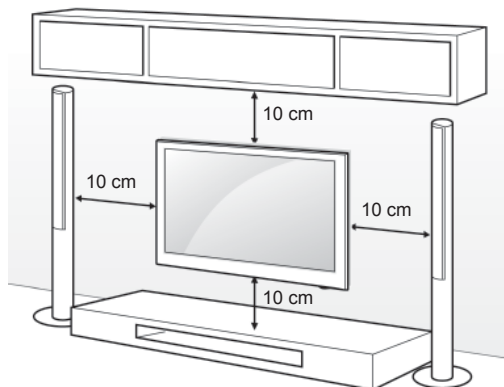



## Ordning af kabler

⚠ Det viste billede kan variere fra billedet på dit TV.

(Kun 42/50PT25\*\*, 50/60PV25\*\*, 42/50PT35\*\*, 50PV35\*\*, 50/60PZ25\*\*, 42/50PW45\*\*, 50/60PZ55\*\*, 42/50PT45\*\*)

- 1 Monter **strømkabelholderen** og **strømkablet**. Det vil forhindre strømkablet i at blive hevet ud ved et uheld.

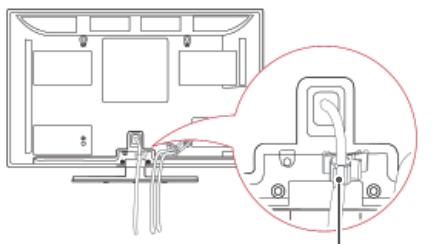

Strømkabelholder

- 2 Saml og bind kablerne sammen med **kabelhåndteringsspændet**.

Monter LAN-kablet som vist for at reducere den elektromagnetiske bølge. (Kun 50PV350T, 50/60PZ250T, 42/50PW450T, 42/50PW451T, 50/60PZ550T).

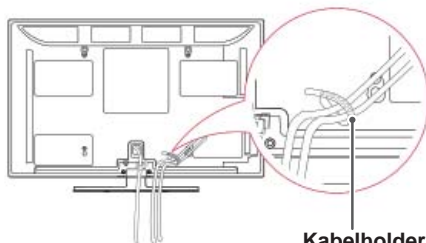

Kabelholder



### FORSIGTIG

⚠ Undlad at flytte TV'et ved at holde fast i **kabelhåndteringsspændet** og **strømkabelholderen**, da kabelhåndteringsspændet kan gå i stykker, og dette kan medføre personskaade og beskadigelse af TV'et.

(Kun 22LK33\*\*, 19/22/26LV25\*\*, 22/26LV55\*\*, 19/22LV23\*\*)

- 1 Når du har tilsluttet kablerne efter behov, skal du montere **kabelholderen** som vist og samle kablerne.

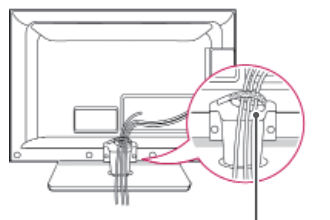

Kabelholder

(Kun 26/32LK33\*\*, 32/37/42LK43\*\*, 32/37/42LK45\*\*, 32/42/47LK53\*\*, 32/42LK55\*\*, 47LK95\*\*, 32/37/42LK46\*\*)

- 1 Saml og bind kablerne sammen med kabelhåndteringsspændet.
- 2 Fastgør kabelhåndteringsspændet fast til TV'et.

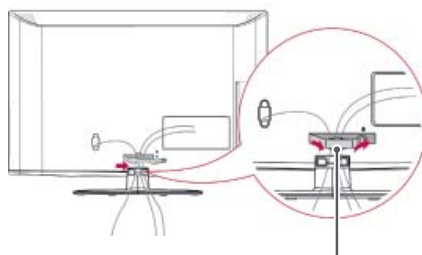

Kabelhåndteringsspænde



### BEMÆRK

⚠ Undlad at flytte TV'et ved at holde i **kabelhåndteringsspændet**, da kabelhåndteringsspændet kan gå i stykker, og dette kan medføre personskaade og beskadigelse af TV'et.

(Kun 32LV25\*\*, 32/37/40/42/47LV35\*\*,  
32/42/47/55LV45\*\*, 32/37/42/47LV45\*\*,  
32/42LV34\*\*, 32/37/42/47LV36\*\*)

- 1 Saml og bind kablerne sammen med kabelholderen på bagsiden af tv'et.

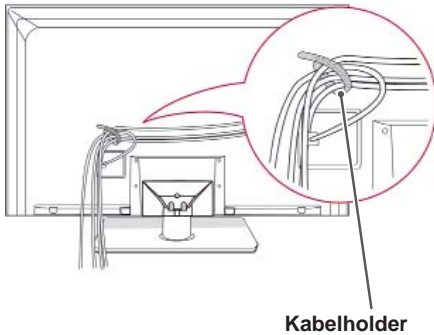

(Kun 42/47LV54\*\*)

- 1 Saml og bind kablerne sammen med kabelholderen på bagsiden af tv'et.

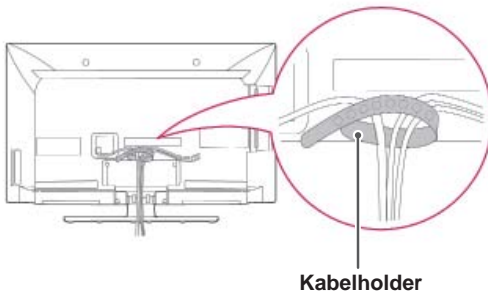

## Placering af skærmen

Det viste billede kan variere fra billedet på dit TV.

(Kun 22LK33\*\*)

Juster panelets position for at opnå størst mulig komfort.

- Vippeinterval

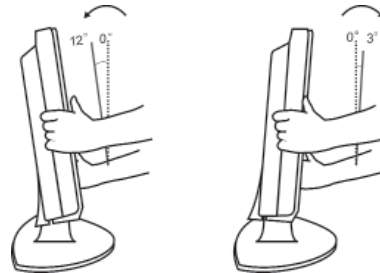

## Tilslutning af TV'et

Det viste billede kan variere fra billedet på dit TV.

(Kun 19/22/26LV25\*\*, 22/26LV55\*\*, 19/22LV23\*\*)

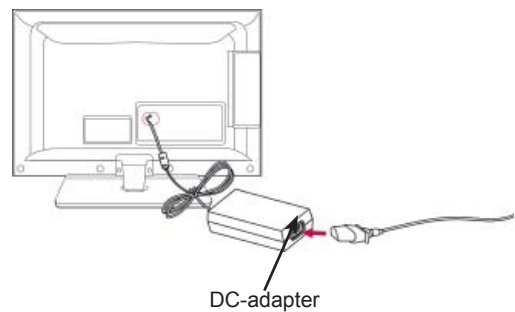

- 1 Slut antennekablet til antenneindgangsporten på TV'et.
- 2 Indsæt DC-adaptorstikket i strømindsættikket på TV'et.
- 3 Slut først strømkablet til DC-adapteren, og indsæt derefter strømkablet i stikket i væggen.

# FJERNBETJENING

Beskrivelserne i denne vejledning er baseret på knapperne på fjernbetjeningen. Læs denne vejledning omhyggeligt, og brug TV'et korrekt.

Hvis du vil udskifte batterier, skal du åbne batteridækslet, udskifte batterierne (1,5 V AAA), så ⊕- og ⊖-enderne passer til etiketten i batterirummet, og derefter lukke batteridækslet. Sørg for at pege fjernbetjeningen i retning af fjernbetjeningssensoren på TV'et.

Fjernelse af batterier: Følg installationsvejledningen i modsat rækkefølge.

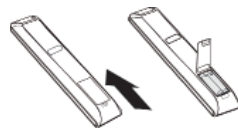

## FORSIGTIG

⚠ Undlad at blande gamle og nye batterier, da dette kan beskadige fjernbetjeningen.

DANSK



### ⏻(POWER) (TÆND/SLUK)

Tænder eller slukker for TV'et.

### ⏻(ENERGY SAVING) (ENERGIBESPARELSE) (Se s.67)

Justerer skærmens lysstyrke for at reducere energiforbruget .

### ⏻(AV MODE) (AV-TILSTAND) (Se s.44)

Vælger en AV-tilstand.

### ⏻(INPUT) (Se s.44)

Ænder indgangskilden og tænder for TV'et.

### ⏻(TV/RAD) (TV/RADIO)

Vælger radio-, TV- og DTV-program.

### ⏻(LIGHT) (LYS)

Oplyser knapperne på fjernbetjeningen.



### Taltaster

Indtaster tal.

### LIST (LISTE) (Se s.39)

Åbner den gemte programliste.

### Q.VIEW (H.VISNING)

Vender tilbage til det program, der sidst blev set.

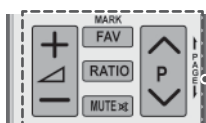

$\triangle + -$   
Justerer lydstyrkeniveauet.

#### **MARK (MARKER)**

Vælg en menu eller indstilling.

#### **FAV (FORETRUKN.)** (Se s.39)

Åbner din foretrukne programliste.

#### **3D**(Kun 3D-modeller)(Se s.49)

Bruges til visning af 3D-video.

#### **RATIO (FORMATFORHOLD)** (Se s.42)

Ændrer størrelsen på et billede.

#### **MUTE (LYDLØS)**

Slår alle lyde fra.

#### **P $\wedge$ $\vee$**

Ruller gennem de gemte programmer.

#### **PAGE (SIDE)**

Flytter til den forrige eller næste skærm.

#### **CHAR/NUM (TEGN/TAL)**

Skifter mellem bogstav- og talindtastningsmetoden.

#### **DELETE (SLET)**

Sletter bogstaver og tal.

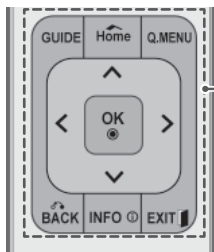
**GUIDE (VEJLEDN.)**

Viser programvejledningen.

**Hjem**

Åbner hovedmenuerne.

**Q. MENU (H.MENU)** (Se s.46)

Åbner hurtigmenuerne.

**Navigationsknapper** (op/ned/venstre/højre)

Ruller gennem menuer eller indstillinger.

**OK**

Vælger menuer eller indstillinger og bekræfter dit input.

**BACK (TILBAGE)**

Vender tilbage til det forrige niveau.

**INFO** (Se s.40)

Viser oplysningerne om det aktuelle program og skærmen.

**EXIT (AFSLUT)**

Rydder alle visninger på skærmen og vender tilbage til TV-visning.

**Farvede knapper**

Disse knapper bruges til teletekst (kun modeller med TELETEKST) eller Programredigering.

**3D SETTING (3D-INDSTILLING)**(Kun 3D-modeller)

Brug denne funktion til at få vist 3D-video.

**KNAPPER TIL TEKST-TV** (Se s.90)

Disse knapper bruges til tekst-TV.

Yderligere oplysninger finder du i afsnittet "Tekst-TV".

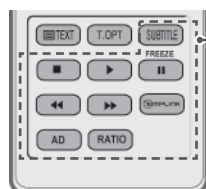
**SUBTITLE (UNDERTEKST)**

Henter de foretrukne undertekster i digital tilstand.

**Kontrolknapper (■, ▶, II, ◀◀, ▶▶)**

Styrer MINE MEDIER-menuerne eller de SIMPLINK-kompatible enheder (USB, SIMPLINK).

**FREEZE (FRYS)**

Fryser det aktuelle billede, mens TV-, AV-, component-, RGB-PC- eller HDMI-indgangskilden bruges.

**SIMPLINK (Se s.89)**

Åbner de AV-enheder, der er tilsluttet TV'et, åbner SIMPLINK-menuen.

**AD (LYDBESKR.)**

Tænder eller slukker (On/Off) for Lydbeskrivelse.

**RATIO (FORMATFORHOLD) (Se s.42)**

Ændrer størrelsen på et billede.

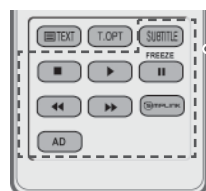
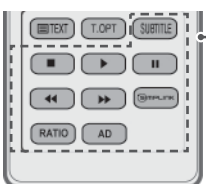
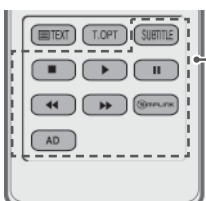

# SE TV

## Tilslutning af en antenne

Følg denne vejledning for at tilslutte antennen og se TV.

For at forhindre at udstyret beskadiges, må du aldrig tilslutte netledninger, før du er færdig med at tilslutte alt udstyr.

Slut TV'et til et vægantennestik med et RF-kabel (75 ).

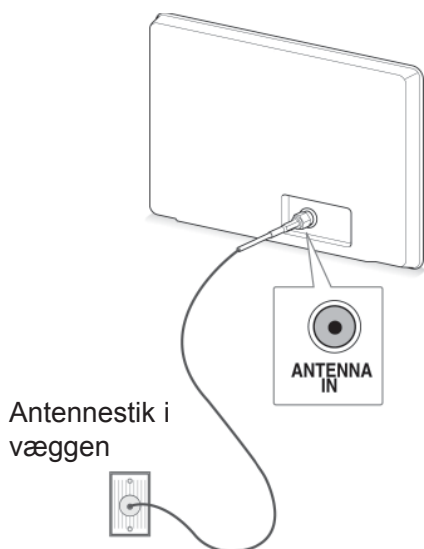

### ! BEMÆRK

- ☛ Juster antenneretningen for at opnå den bedste billedkvalitet.
- ☛ Områder med dårligt signal opnås en bedre billedkvalitet ved at forsyne antennen med en signalforstærker.
- ☛ Hvis billedkvaliteten er dårlig med en tilsluttet antenne, skal du indstille antennen, så den peger i den rigtige retning.
- ☛ Der følger ikke antennekabel og omsætter med apparatet.

## Når du tænder for TV'et for første gang

Når du tænder for TV'et for første gang, vises skærmen med startindstillinger. Vælg et sprog, og tilpas de grundlæggende indstillinger.

- 1 Tilslut strømledningen til en stikkontakt.
- 2 Tryk på **⏻(POWER (TÆND/SLUK))** for at tænde for TV'et.

Skærmen med startindstillinger vises, når du tænder for TV'et for første gang.

### ! BEMÆRK

☛ Du kan også få adgang til **Fabriksnulstilling** ved at åbne **VALGMULIGHED** i hovedmenuerne.

- 3 Følg vejledningen på skærmen for at tilpasse dine TV-indstillinger i overensstemmelse med dine præferencer.

Sprog	Vælger et sprog til visning.
◀	
Indstilling for tilstand	Vælger <b>Privat brug</b> til hjemmet.
◀	
Strømindikatorlampe	Indstiller strømindikatoren. (Når du vælger Privat brug under Valgtilstand - kun LED LCD-TV)
◀	
Land	Vælger et land til visning. (Afhængigt af modellen)
◀	
Tidszone	Vælger tidszonen og sommertid. (Når Rusland vælges som land)
◀	
Indstil adgangskode	Vælg adgangskoden. (Når Frankrig vælges som land)
◀	
Auto. indstilling	Scanner og gemmer tilgængelige programmer automatisk.

**BEMÆRK**

☒ For lande uden bekræftede standarder for DTV-udsendelse vil nogle DTV-funktioner muligvis ikke fungere, afhængigt af miljøet for DTV-udsendelser.

☒ Hvis Frankrig f.eks. er valgt som land, er adgangskoden ikke "0", "0", "0", "0" men "1", "2", "3", "4".

- 4 Når de grundlæggende indstillinger er angivet, skal du trykke på **OK**.

**BEMÆRK**

☒ Hvis du ikke angiver startindstillingen, vises den, hver gang TV'et tændes.

☒ Tag strømkablet ud af stikkontakten, når du ikke bruger TV'et i en længere periode.

- 5 Hvis du vil slukke for TV'et, skal du trykke på **⏻(POWER (TÆND/SLUK))**.

## Se TV

- 1 Tryk i standby-tilstand på **⏻(POWER (TÆND/SLUK))** for at tænde for TV'et.
- 2 Tryk på **INPUT**, og vælg **Antenne**.
- 3 Hvis du vil slukke for TV'et, skal du trykke på **⏻(POWER (TÆND/SLUK))**.  
TV'et skifter til standby-tilstand.

## Håndtering af programmer

### Automatisk angivelse af programmer

**Vælg Antenne,**

Brug denne indstilling til at finde og gemme alle programmerne.

Når du starter den automatiske programmering, bliver alle de gemte tjenesteoplysninger slettet.

- 1 Tryk på **Hjem** for at åbne hovedmenuerne.
- 2 Tryk på navigationsknapperne for at rulle til **OPSÆTNING**, og tryk på **OK**.
- 3 Tryk på navigationsknapperne for at rulle til **Auto. indstilling**, og tryk på **OK**.
- 4 Tryk på navigationsknapperne for at rulle til **Antenne**, og tryk på **OK**.
- 5 Vælg **Start** for at starte automatisk indstilling. TV'et scanner og gemmer tilgængelige programmer automatisk.
- 6 Når du er færdig, skal du trykke på **EXIT (AFSLUT)**.  
Når du vender tilbage til den forrige menu, skal du trykke på **BACK (TILBAGE)**.

**BEMÆRK**

☒ Hvis TV'et scanner et blokeret program, bliver du bedt om at indtaste din adgangskode for at fortsætte scanningen af programmet.

☒ Du kan lagre op til 1.000 programmer. Antal af programmer, som du kan lagre, varierer, afhængigt af sendesignalerne.

☒ **Automatisk nummerering:** Angiv, hvorvidt de programnumre, som de udsendende stationer sender til indstilling, skal anvendes.

☒ Når **Italien** er valgt i menuen Land, og hvis der vises en pop-up, når et program er i konflikt med Auto-indstilling, skal du vælge en TV-station til det programnummer, der er i konflikt, for at løse problemet.

☒ følgende lande kan DVB-kabel bruges: Tyskland, Holland, Sverige, Danmark, Østrig, Finland, Norge, Slovenien, Ungarn, Ukraine, Irland, Polen, Rumænien, Spanien, Bulgarien, Rusland, Litauen, Estland, Letland, Tjekkiet. (Det understøttede land kan tilføjes).

☒ følgende lande kan digitalt TV ikke bruges: Bosnien, Kasakhstan. (Kun plasma-TV)

## Vælg Kabel,

- 1 Tryk på **Hjem** for at åbne hovedmenuerne.
- 2 Tryk på navigationsknapperne for at rulle til **OPSÆTNING**, og tryk på **OK**.
- 3 Tryk på navigationsknapperne for at rulle til **Auto. indstilling**, og tryk på **OK**.
- 4 Tryk på navigationsknapperne for at rulle til **Kabel**, og tryk på **OK**.
- 5 Tryk på navigationsknapperne for at rulle til **Comhem** eller **Andre udbydere**, og tryk på **OK**.
- 6 Tryk på navigationsknapperne for at rulle til **Hurtig** eller **Fuld**, og tryk på **OK**.
- 7 Tryk på navigationsknapperne eller taltasterne for at rulle og foretage de rette justeringer (undtagen tilstanden **Fuld**), og tryk på **OK**.
- 8 Vælg **Start** for at starte automatisk indstilling. Tv'et scanner og gemmer tilgængelige programmer automatisk.
- 9 Når du er færdig, skal du trykke på **EXIT (AF-SLUT)**.  
Når du vender tilbage til den forrige menu, skal du trykke på **BACK (TILBAGE)**.

**BEMÆRK**

- ⚠ Hvis TV'et scanner et blokeret program, bliver du bedt om at indtaste din adgangskode for at fortsætte scanningen af programmet.
- ⚠ Når du vælger **Kabel**, kan indstillings-skærmen **Kabel-TV-udbyder** se anderledes ud eller slet ikke findes, afhængigt af kabelforbindelserne i det aktuelle land. (Undtagen 22/26/32LK335C, 32/37/42LK455C, 19/22/26/32LV255C, 32/37/42/47LV355C, 32/37/42LK469C, 32/37/42/47LV369C)
- ⚠ Pop-up-vinduet, hvor du kan vælge **Tjenesteudbyder**, vises kun i de 3 tilfælde, hvor du går ind i menuen **Initial Setting** (Oprindelig indstilling), når du skifter fra **Antenna** (Antenne) til **Cable** (Kabel), eller når du går ind i menuen, efter at du har ændret **Country** (Land). (Undtagen 22/26/32LK335C, 32/37/42LK455C, 19/22/26/32LV255C, 32/37/42/47LV355C, 32/37/42LK469C, 32/37/42/47LV369C)

- ⚠ Hvis du udover de 3 ovennævnte tilfælde vil vælge Tjenesteudbyder, kan du gøre det ved at vælge **Setup (Opsætning)**->**Cable DTV Setting (Indstilling for kabel-DTV)**-> **Service Operator (Tjenesteudbyder)**. (Undtagen 22/26/32LK335C, 32/37/42LK455C, 19/22/26/32LV255C, 32/37/42/47LV355C, 32/37/42LK469C, 32/37/42/47LV369C)
- ⚠ Modtaget certificering SO : Sverige (Comhem, Canal Digital), Danmark (YouSee, Canal Digital, Stofa), Norge (Canal Digital), Holland (Ziggo, UPC Digitaal), Ukraine (Volia-Cable), Tyskland (KDG), Schweiz (CableCom, UPC), Østrig (UPC Digital), Ungarn (UPC Digital), Irland (UPC Digital), Polen (UPC Digital), Rumænien (UPC Digital), Rusland (OnLime) (den modtagne certificering SO kan tilføjes). (Undtagen 22/26/32LK335C, 32/37/42LK455C, 19/22/26/32LV255C, 32/37/42/47LV355C, 32/37/42LK469C, 32/37/42/47LV369C)
- ⚠ Hvis der ikke findes en ønsket serviceudbyder, skal du vælge **Andre udbydere**. (Undtagen 22/26/32LK335C, 32/37/42LK455C, 19/22/26/32LV255C, 32/37/42/47LV355C, 32/37/42LK469C, 32/37/42/47LV369C)
- ⚠ Hvis du vælger "**Andre udbydere**", eller det valgte land kun understøtter "**Andre udbydere**", kan det tage tid at søge efter alle kanalerne, eller der søges ikke efter alle kanaler. (Undtagen 22/26/32LK335C, 32/37/42LK455C, 19/22/26/32LV255C, 32/37/42/47LV355C, 32/37/42LK469C, 32/37/42/47LV369C)
- ⚠ Hvis nogle af kanalerne ikke vises, skal du følge trinene nedenfor:
  1. **OPSÆTNING** -> **Auto. indstilling** -> **Kabel** -> **Indstilling**
  2. **Skift Hjemmetuning fra "Fra" til "Til"**
  3. Indtast yderligere værdier såsom frekvensen, symbolhastighed, modulation og netværks-ID. (Du kan kontakte din kabel-TV-udbyder angående ovenstående oplysninger).

Følgende værdier er nødvendige for at kunne søge hurtigt og korrekt i alle tilgængelige programmer.

De værdier, der oftest benyttes, er angivet som "standardværdier".

Leverandøren af kabeltjenesten kan imidlertid oplyse de korrekte indstillinger.

Når du kører **Auto. indstilling** i DVB-kabelstatus og vælger **Fuld**, søger enheden gennem alle frekvenser for at finde tilgængelige kanaler.

I tilfælde, hvor programmet ikke søges ved at vælge **Standard**, skal du udføre søgningen ved at vælge **Fuld**.

Men i tilfælde, hvor programmet søges ved at vælge **Fuld**, kan **Auto. indstilling** tage lang tid. Hvis nogle kanaler ikke er registreret, når **Fuld** vælges, skal du vælge afkrydsningsfeltet i detaljer og derefter prøve igen.

- **Frekvens:** Indtast en brugerdefineret frekvens.
- **Symbolhastighed:** Angiv et brugerdefineret symbolområde (symbolområdet er hastigheden, hvormed en enhed, f.eks. et modem, sender symboler til en kanal).
- **Modulering:** Angiv en brugerdefineret modulering. (Modulering: Overførsel af lyd- eller videosignaler til bæreølgen).
- **Netværks-id:** Entydig tildeling af id til den enkelte bruger.
- **Startfrekvens:** Indtast et brugerdefineret startfrekvensområde.
- **Slutfrekvens:** Indtast et brugerdefineret slutfrekvensområde.

## Indstilling for kabel-DTV (kun i kabeltilstand)

Området varierer afhængig af antallet af tjenesteudbydere, der understøtter det enkelte land.

- 1 Tryk på **Hjem** for at åbne hovedmenuerne.
- 2 Tryk på navigationsknapperne for at rulle til **OPSÆTNING**, og tryk på **OK**.
- 3 Tryk på navigationsknapperne for at rulle til **Indstilling for kabel-DTV**, og tryk på **OK**.
- 4 Tryk på navigationsknapperne for at rulle til **Tjenesteudbyder** eller **Autoopdatering af kanaler**, og tryk på **OK**.
- 5 Vælg den ønskede kilde.
- 6 Når du er færdig, skal du trykke på **EXIT (AFSLUT)**.

Når du vender tilbage til den forrige menu, skal du trykke på **BACK (TILBAGE)**.

- ☐ Hvis du vælger **Kabel**, får du vist menuen **Indstilling for kabel-DTV**.
- ☐ Når **Autoopdatering af kanal** er slået **til**, kan du opdatere oplysninger for alle programmer, der kan opdateres, herunder programmer, du i øjeblikket ser.
- ☐ Når **Autoopdatering af kanaler** er indstillet til **Fra**, kan du kun opdatere oplysninger fra det program, du ser i øjeblikket.
- ☐ Du kan ikke vælge **Indstilling for kabel-DTV**, når tjenesteudbyderen er angivet til **"Ziggo"**.

## Manuel angivelse af programmer (i digital tilstand)

Den manuelle indstillingsfunktion kan bruges til at føje programmer manuelt til programlisten.

### Vælg Antenne,

- 1 Tryk på **Hjem** for at åbne hovedmenuerne.
- 2 Tryk på navigationsknapperne for at rulle til **OPSÆTNING**, og tryk på **OK**.
- 3 Tryk på navigationsknapperne for at rulle til **Manuel indstilling**, og tryk på **OK**.
- 4 Tryk på navigationsknapperne for at rulle til **DTV**, og tryk på **OK**.
- 5 Rul gennem programtyperne, og tilføj eller slet derefter programmer.
- 6 Når du er færdig, skal du trykke på **EXIT (AFSLUT)**.  
Når du vender tilbage til den forrige menu, skal du trykke på **BACK (TILBAGE)**.

### Vælg Kabel,

- 1 Tryk på **Hjem** for at åbne hovedmenuerne.
- 2 Tryk på navigationsknapperne for at rulle til **OPSÆTNING**, og tryk på **OK**.
- 3 Tryk på navigationsknapperne for at rulle til **Manuel indstilling**, og tryk på **OK**.
- 4 Tryk på navigationsknapperne for at rulle til **kabel-DTV**, og tryk på **OK**.
- 5 Foretag de relevante justeringer.
- 6 Når du er færdig, skal du trykke på **EXIT (AFSLUT)**.  
Når du vender tilbage til den forrige menu, skal du trykke på **BACK (TILBAGE)**.



### BEMÆRK

- ☛ Hvis TV'et scanner et blokeret program, bliver du bedt om at indtaste din adgangskode for at fortsætte scanningen af programmet.
- ☛ Du kan vælge **SBAND**, når landet er indstillet til "Norge, Letland".



### BEMÆRK

- ☛ Hvis TV'et scanner et blokeret program, bliver du bedt om at indtaste din adgangskode for at fortsætte scanningen af programmet.
- ☛ **Symbolhastighed:** Angiv et brugerdefineret symbolområde (symbolområdet er hastigheden, hvormed en enhed, f.eks. et modem, sender symboler til en kanal).
- ☛ **Modulering:** Angiv en brugerdefineret modulation. (Modulering: Overførsel af lyd- eller videosignaler til bærebølgen).
- ☛ Du kan ikke vælge **Kabel-DTV**, når tjenesteudbyderen er angivet til "**Ziggo**" eller "**Andre udbydere**" i Holland. (Undtagen 22/26/32LK335C, 32/37/42LK455C, 19/22/26/32LV255C, 32/37/42/47LV355C, 32/37/42LK469C, 32/37/42/47LV369C)

## Manuel angivelse af programmer (i analog tilstand)

Med manuel programindstilling kan du let indstille og arrangere stationerne i denne rækkefølge, du ønsker.

- 1 Tryk på **Hjem** for at åbne hovedmenuerne.
- 2 Tryk på navigationsknapperne for at rulle til **OPSÆTNING**, og tryk på **OK**.
- 3 Tryk på navigationsknapperne for at rulle til **Manuel indstilling**, og tryk på **OK**.
- 4 Tryk på navigationsknapperne for at rulle til **TV** eller **Kabel-TV**, og tryk på **OK**.
- 5 Rul gennem programtyperne, og tilføj eller slet programmer.
- 6 Tryk på navigationsknapperne for at rulle til TV-system.
- 7 Tryk på navigationsknapperne for at rulle til **V/UHF** eller **Kabel**.
- 8 Tryk på navigationsknapperne eller talknapperne for at rulle til det ønskede kanalnummer.
- 9 Tryk på navigationsknapperne for at rulle til Start søgningen.
- 10 Tryk på navigationsknapperne for at rulle til **Store** (Gem), og tryk på **OK**.
- 11 Når du er færdig, skal du trykke på **EXIT (AF-SLUT)**.  
Når du vender tilbage til den forrige menu, skal du trykke på **BACK (TILBAGE)**.



### BEMÆRK

- ⚠ Hvis TV'et scanner et blokeret program, bliver du bedt om at indtaste din adgangskode for at fortsætte scanningen af programmet.
- ⚠ **L**: SECAM L/L (Frankrig)
- ⚠ **BG**: PAL B/G, SECAM B/G (Europa/Østeuropa/Asien/New Zealand/Mellemøsten/Afrika)
- ⚠ **I**: PAL I (Storbritannien /Irland/Hongkong/Sydafrika)
- ⚠ **DK**: PAL D/K, SECAM D/K (Østeuropa/Kina/Afrika/CIS)
- ⚠ Hvis du vil gemme en anden kanal, skal du gentage trin 5-10.

### Tildeling af stationsnavn

Du kan tildele et stationsnavn med fem tegn til hvert programnummer.

- 1 Tryk på **Hjem** for at åbne hovedmenuerne.
- 2 Tryk på navigationsknapperne for at rulle til **OPSÆTNING**, og tryk på **OK**.
- 3 Tryk på navigationsknapperne for at rulle til **Manuel indstilling**, og tryk på **OK**.
- 4 Tryk på navigationsknapperne for at rulle til **TV** eller **Kabel-TV**.
- 5 Tryk på navigationsknapperne for at rulle til **Navn**, og tryk på **OK**.
- 6 Tryk på navigationsknapperne for at rulle til valg af placering, og vælg det andet tegn osv. Du kan bruge alfabetet A til Z, tallene 0 til 9, +/ - og blanktegn, og tryk på **OK**.
- 7 Tryk på navigationsknapperne for at rulle til **Luk**, og tryk på **OK**.
- 8 Tryk på navigationsknapperne for at rulle til **Gem**, og tryk på **OK**.
- 9 Når du er færdig, skal du trykke på **EXIT (AF-SLUT)**.  
Når du vender tilbage til den forrige menu, skal du trykke på **BACK (TILBAGE)**.

### Finjustering (Afhængigt af modellen)

Det er normalt kun nødvendigt at finindstille, hvis modtagelsen er dårlig.

- 1 Tryk på **Hjem** for at åbne hovedmenuerne.
- 2 Tryk på navigationsknapperne for at rulle til **OPSÆTNING**, og tryk på **OK**.
- 3 Tryk på navigationsknapperne for at rulle til **Manuel indstilling**, og tryk på **OK**.
- 4 Tryk på navigationsknapperne for at rulle til **TV** eller **Kabel-TV**.
- 5 Tryk på navigationsknapperne for at rulle til **Fin**.
- 6 Foretag en finindstilling for at opnå det bedste billede og den bedste lyd.
- 7 Tryk på navigationsknapperne for at rulle til **Store (Gem)**, og tryk på **OK**.
- 8 Når du er færdig, skal du trykke på **EXIT (AFSLUT)**.  
Når du vender tilbage til den forrige menu, skal du trykke på **BACK (TILBAGE)**.

## Forstærker

### (Afhængigt af modellen)

Hvis modtagelsen er dårlig, skal du indstille Forstærker til **Tænd**.

Når signalet er stærkt, skal du vælge **Sluk**.

- 1 Tryk på **Hjem** for at åbne hovedmenuerne.
- 2 Tryk på navigationsknapperne for at rulle til **OPSÆTNING**, og tryk på **OK**.
- 3 Tryk på navigationsknapperne for at rulle til **Forstærker**, og tryk på **OK**.
- 4 Vælg **Tænd** eller **Sluk**.

## Redigering af programlisten

Når der springes over et programnummer, betyder det, at du ikke kan vælge det med knappen P ▲, ▼ under TV-kigning.

Hvis du vil vælge det program, der er blevet sprunget over, skal du indtaste programnummeret direkte med TALTASTERNE eller vælge det i menuen Programredigering.

Med denne funktion kan du springe over de gemte programmer.

Du kan skifte programnummeret med funktionen "Flyt", hvis "Automatisk nummerering" ikke er markeret, når du aktiverer Auto-indstilling.

- 1 Tryk på **Hjem** for at åbne hovedmenuerne.
- 2 Tryk på navigationsknapperne for at rulle til **OPSÆTNING**, og tryk på **OK**.
- 3 Tryk på navigationsknapperne for at rulle til **Programredigering**, og tryk på **OK**.
- 4 Tryk på navigationsknapperne for at vælge et program, der skal lagres eller springes over.
- 5 Når du er færdig, skal du trykke på **EXIT (AFSLUT)**.  
Når du vender tilbage til den forrige menu, skal du trykke på **BACK (TILBAGE)**.

## I DTV/RADIO-tilstand

## Overspringning af et programnummer

- 1 Tryk på navigationsknapperne for at rulle til valg af et programnummer, der skal springes over.
- 2 Tryk på den blå tast for at skifte programnummeret.
- 3 Tryk på den blå tast for at slippe.

**BEMÆRK**

☛ Når der skal springes over programmer, vises disse programmer i blåt, og de vælges ikke, når du anvender knapperne P  $\wedge$  eller  $\vee$  under TV-kigning.

☛ Hvis du vil vælge et program, der er blevet sprunget over, skal du indtaste programnummeret med TALTASTERNE eller vælge det i programredigeringen eller EPG.

## I TV-tilstand

## Sletning af et program

- 1 Tryk på navigationsknapperne for at rulle til valg af et programnummer, der skal slettes.
- 2 Tryk på den røde tast for at skifte programnummeret.

**BEMÆRK**

☛ Det valgte program slettes, og de følgende programmer flyttes en plads opad.

## Flytning af et program

- 1 Tryk på navigationsknapperne for at rulle til valg af et programnummer, der skal flyttes.
- 2 Tryk på den grønne tast for at skifte programnummer, og tryk på navigationsknapperne.
- 3 Tryk på den grønne tast for at slippe.

## Låsning af et programnummer

- 1 Tryk på navigationsknapperne for at rulle til valg af et programnummer, der skal låses.
- 2 Tryk på den gule tast for at skifte programnummeret.
- 3 Tryk på den gule tast for at slippe.

**BEMÆRK**

☛ Det kan registreres som Lås program, også selvom Lås system er deaktiveret.

## Overspringning af et programnummer

- 1 Tryk på navigationsknapperne for at rulle til valg af et programnummer, der skal springes over.
- 2 Tryk på den blå tast for at skifte programnummeret.
- 3 Tryk på den blå tast for at slippe.

**BEMÆRK**

☛ Når programmer skal springes over, vises de med blåt, og disse programmer vælges ikke, når du trykker på P  $\wedge$   $\vee$  -knapperne, mens du ser TV.

☛ Hvis du vil vælge et program, der er blevet sprunget over, skal du indtaste programnummeret med TALTASTERNE eller vælge det i programredigeringen.

## Auto-sortering

- 1 Tryk på navigationsknapperne for at starte Auto-sortering, og tryk på **OK**.



### BEMÆRK

⚠ Når du har aktiveret Auto-sortering en gang, kan du ikke længere redigere programmer.

## Låsning af et programnummer

- 1 Tryk på navigationsknapperne for at rulle til valg af et programnummer, der skal låses.
- 2 Tryk på den gule tast for at skifte programnummeret.
- 3 Tryk på den gule tast for at slippe.



### BEMÆRK

⚠ Det kan registreres som Lås program, også selvom **Lås system** er **deaktiveret**.

## Sådan vælger du foretrukket program

- 1 Tryk på navigationsknapperne for at rulle til valg af det ønskede program.
- 2 Tryk på **FAV (FORETRUKN.)** for at tilføje det tilsvarende program på i favoritgruppen.
- 3 Tryk på **FAV (FORETRUKN.)** for at slippe.

## Sådan vælger du en favoritprogramgruppe

- 1 Tryk på navigationsknapperne for at rulle til valg af det ønskede program.
- 2 Tryk på **Q.MENU (H.MENU)** for at få vist et pop-up-vindue, hvor favoritgruppen kan ændres.
- 3 Tryk på navigationsknapperne for at rulle til valg af en favoritgruppe, og tryk på **OK**.

## Oplysninger om CI [Common Interface]

⚠ Denne funktion er ikke tilgængelig i alle lande.

Med denne funktion kan du se en række krypterede tjenester (betalingstjenester). Hvis du fjerner CI-modulet, kan du ikke se betalingstjenester. Når modulet er sat i CI-stikket, kan du få adgang til modulmenuen.

Hvis du vil købe et modul og smart card, skal du kontakte forhandleren. Undgå at isætte og fjerne et CI-modul flere gange fra TV-apparatet. Det kan forårsage fejl. Når TV'et tændes, efter der er isat et CI-modul, høres der muligvis ingen lyd.

Lyddøgningen kan være inkompatibel med CI-modulet og det anvendte smart card.

CI (Common Interface)-funktioner kan muligvis ikke anvendes, afhængigt af transmissionsforholdene i landet.

Når du bruger et CAM (Conditional Access Module), skal du sikre dig, at det fuldt ud opfylder alle krav til enten DVB-CI eller CI plus.

- 1 Tryk på **Hjem** for at åbne hovedmenuerne.
- 2 Tryk på navigationsknapperne for at rulle til **OPSÆTNING**, og tryk på **OK**.
- 3 Tryk på navigationsknapperne for at rulle til **CI-oplysninger**, og tryk på **OK**.
- 4 Vælg det ønskede element: Oplysninger om modul, smart card-oplysninger, sprog eller softwaredownload osv., og tryk på **OK**.
- 5 Når du er færdig, skal du trykke på **EXIT (AFSLUT)**.



### BEMÆRK

⚠ Denne menuvisning er kun et eksempel, og menupunkterne og skærmformatet varierer ifølge udbyderen af de digitale betalingstjenester.

⚠ Du kan ændre menuskærmen og tjenesten for CI (Common Interface) ved at kontakte forhandleren.

## Valg af programlisten

Du kan kontrollere, hvilke programmer der er gemt i hukommelsen, ved at åbne programlisten.

### Visning af programliste

- 1 Tryk på **LIST (LISTE)** for at åbne programlisten.
- 2 Tryk på den blå tast for at skifte programredigeringen.



#### BEMÆRK

☛ Du støder muligvis på blå programmer. Disse programmer er konfigureret til at blive sprunget over af den automatiske programmering eller i programredigeringsstilstanden.

☛ Nogle programmer, hvor kanalnummeret vises på programlisten, angiver, at der ikke er tildelt noget stationsnavn.

### Valg af program på programlisten

- 1 Tryk på navigationsknapperne for at vælge et program.
- 2 Tryk på **OK** for at skifte til det valgte programnummer.



#### BEMÆRK

☛ Tryk på **TV/RAD (TV/RADIO)**. (Der skiftes mellem tilstanden TV, DTV og Radio fra det program, du ser i øjeblikket).

### Rulning gennem en programliste

- 1 Tryk på **P**  $\wedge$   $\vee$ -knapperne for at vende siderne.
- 2 Tryk på **LIST (LISTE)** for at vende tilbage til normal TV-visning.

### Visning af listen over foretrukne programmer

- 1 Tryk på **FAV (FORETRUKN.)** for at få adgang til listen over foretrukne programmer.
- 2 Når du er færdig, skal du trykke på **EXIT (AFSLUT)**.

Knap	Beskrivelse
Blå tast	Skift programredigeringen.
Gul knap	Den aktuelle kanal er registreret/annulleret som favoritkanal under den aktuelt valgte gruppe.
<b>OK</b>	Vælger et program der skal vises
< eller >	Favoritgruppen ændres.































































































































































TV'ets model og serienummer findes bag på TV'et.

Skriv nummeret ned herunder i tilfælde af, at du skulle få brug for service.

MODEL \_\_\_\_\_

SERIE \_\_\_\_\_