



BETTA KO

OPPUMPELIG FORSTÆRKET KAJAK

Brugervejledning

Version 2017-2018

ADVARSEL

For både din og udstyrets sikkerhed bør du læse de følgende sikkerhedsanvisninger. Følger du ikke anvisninger og instruktioner, kan det resultere i skade på ejendom eller i alvorlig personskade og død.



GENEREL INFORMATION

SIKKERHED

Kajaksport kan være meget farlig og fysisk udmattende. Brugeren af kajakken bør forstå, at kajaksport kan medføre alvorlige personskader eller død. Overhold lovene på vandet og brug almindelig sund fornuft.

Opbevar denne brugervejledning på et sikkert sted, og lad den gå videre til den nye ejer, hvis du sælger kajakken. Opbevar "Hull identification number" (HIN) som er trykt på kajakkens skrog.

CERTIFICERING

AM kajakker er fremstillet, så de opfylder ISO 6185 standarden.

SIKKERHEDSCHECKLISTE OG SIKKERHEDSANVISNINGER

- Det er ejerens ansvar at læse brugervejledningen omhyggeligt og at instruere andre brugere i sikker brug af kajakken.
- Gem brugervejledningen til senere reference.
- Læs instruktionerne specielt for denne kajakmodel.
- Følg anvisningerne i brugervejledningen inkl. de data, der er angivet på mærkepladen. Ulige fordeling af personer og bagage kan resultere i fare og ulykker.
- Vær forsigtig når du går om bord i kajakken. Træd i midten af kajakken for maksimum stabilitet.
- Bær altid en godkendt redningsvest.
- Bær hjelm når det er nødvendigt.
- Brug ikke kajakken i stærk vind, stærk strøm, åbent vand eller farligt tidevande.
- Brug ikke kajakken ved oversvømmelser.
- Brug ikke kajakken, hvis du er under indflydelse af alkohol eller narkotika.
- Overbelast eller overpump ikke kajakken.
- Overvurder ikke dine roegenskaber, vær ærlig over for dig selv.
- Bliv aldrig trukket af en anden båd eller af et køretøj.
- Kend og overhold lokale sikkerhedsregler og regler for sejlads.
- Kajakken er ikke en redningsbåd.
- Overtræd ikke data der er givet på mærkepladen.
- Vær opmærksom på fralandsvind og fralandsstrøm.





PRODUCENTENS ANBEFALINGER

Det totale antal personer og den totale vægt må ikke overskride grænserne trykt på kajakken.

Se på kajakkens "hull label" for de aktuelle specifikationer for kajakken.

KAJAKKENS LABELFORMAT

1. Standard: EN ISO 6185 Part I type III
2. Oprindelsesland
3. Max. antal passagerer
4. Producentens anbefalede max. lastkapacitet
5. Producentens anbefalede arbejdstryk
6. Skrog identifikationsnummer (HIN)
7. Producentens navn og adresse

1	EN ISO 6185 PART1 TYPE III		3	
	HM-312		STANDARD	EN ISO 6185-1:2001
	<p>Do not over inflate or use high pressure air compressor to inflate. Inflate the chambers in sequence. Use the enclosed barometer to check while inflating. Ensure even distribution of person or loads in the KAYAK.</p> <p>WARNING: This is not a life saving device. Use only under competent supervision. Always use an approved life preserver. Do not use in high wind, rapid currents, open water or dangerous tides. Be familiar with area where you intended to use KAYAK. Never allow diving into this product. Never leave in or near the water when not in use. Follow these rules to avoid drowning, paralysis or other serious injury: - Not for use by children without adult supervision. - Do not overload. - Know and follow local water safety rules and regulations.</p>		BOAT TYPE	TYPE III (B)
			DESIGN CATEGORY	/
			BOAT MODEL	HM-312
			 = 1  = 0	
			 +  = 95kg (210lbs)	
			 = 0.10bar (1.45psi)	
			CN-ORP	
	MADE IN CHINA DATE		ORIENTAL RECREATIONAL PRODUCTS (SHANGHAI) CO.,LTD NO. 1699 D'AYE ROAD, WUJIAO, FENGGIAN, SHANGHAI, 201402, CHINA	
2			7	6
			5	4

DELLISTE

BETTA HM KO

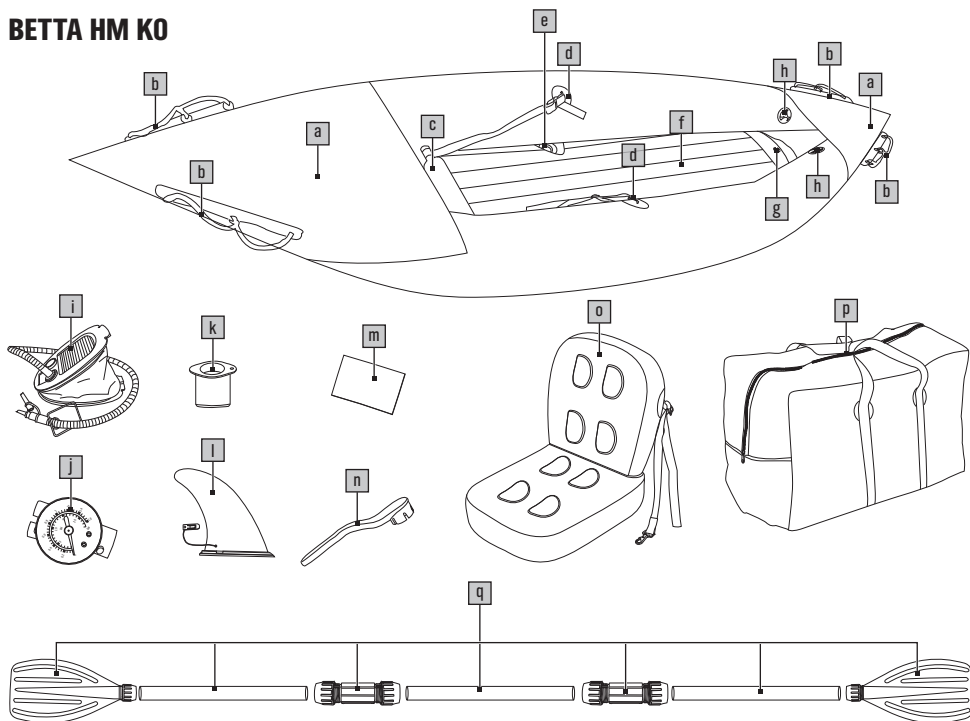

a	Udvidet bovdesign med sprøjteskærm	j	Trykmåler
b	Sikkerhedshåndtag	k	Adapter for højtryksventil
c	Justerbar fodstøtte	l	Sidefinne (HM-312 x 1 og HM-412 x 2)
d	D-ring for fodstøtte	m	Reparationskit
e	Integreret drænventil (HM-312 1+2 og HM-412 1+4)	n	Skruenøgle
f	Stærk oppumpelig bund med i-lameller	o	Oppumpeligt pudesæde (HM-312 x 1 og HM-412 x 2)
g	Ventil for i-lamel bund	p	Bæretaske
h	Højtryksventil for hurtig og let oppumpning og udpumpning	q	Paddel (HM-312 x 1 og HM-412 x 2)
i	11" fodpumpe		

SPECIFIKATIONER

Model	Længde	Bredde	Max. personer	Kapacitet	Vægt netto	Luftkamre	Max. lufttryk
KO HM-312	312cm (10'3")	83cm (33")	1	95kg (209lbs)	9kg (19.8lbs)	2+1	0.1bar (1.45psi)
KO HM-412	412cm (13'6")	83cm (33")	2	155kg (342lbs)	13.5kg (29.8lbs)	2+1	0.1bar (1.45psi)

INSTRUKTIONER FOR SAMLING OG ADSKILLELSE

A

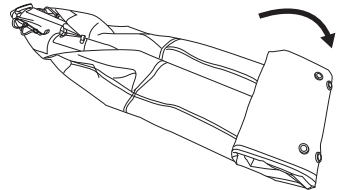
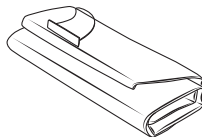
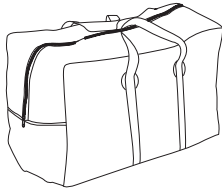

FOLD KAJAKKEN UD AF PAKKEBOKSEN

Fold kajakken ud på en ren og tør overflade og læg den fladt. Styrefinnen skal monteres, hvis du bruger kajakken i fladt vand.

Brug ikke styrefinnerne i white water / strømfold.

B

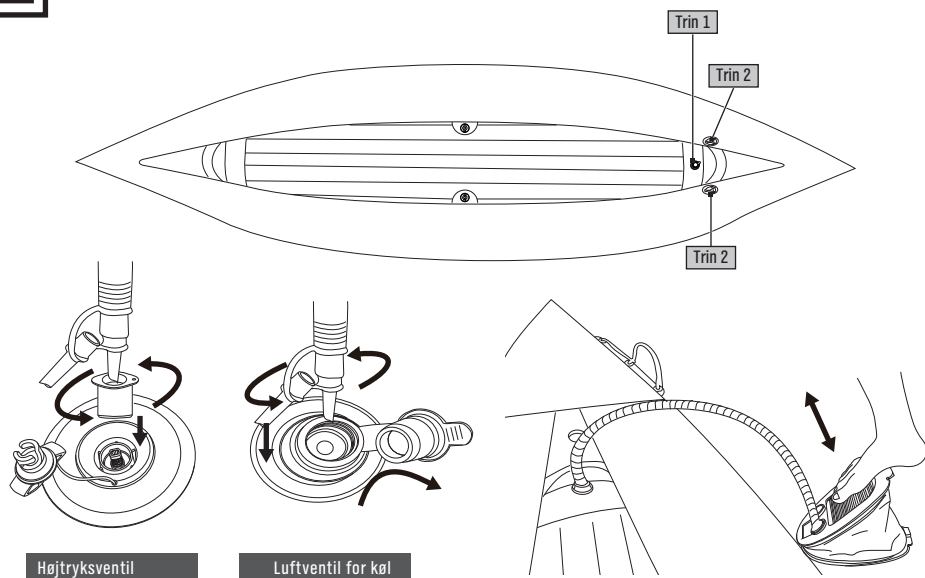

PUMP KAJAKKEN OP

Pump bund, sider og køl samt bovdelen op

1. Sæt trykmåleren og pumpe-slangen på pumpen og tilspænd dem.

2. Højtryksventilen

Skru ventildækslet af, tryk på knappen og drej den med uret for at sikre, at ventilen står i "pin out" position.

Køleens ventil

Tag det ydre dæksel af og træk ventilen ud.

3. Start med at pumpe luft i kajakken ved at træde på pumpebælgen. Fortsæt med at pumpe, indtil det ønskede tryk er nået.

TIP: Hvis pumpen begynder at pibe, så spray lidt silikone på pumpestangen.

TIP: Afslut oppumpningen af kajakkens bund og sider. Arbejdsstrykket for siderne og bunden er 0,1bar. Bunden kan pumpes op til 0,3 bar maksimum.

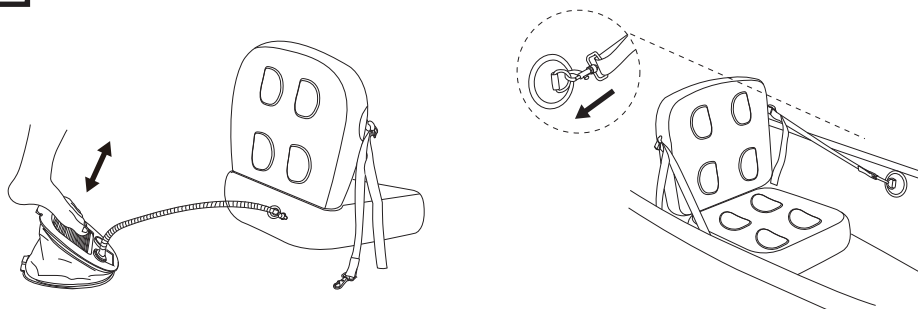

PUMP SIDER OG BUND DELVIS OP OG KONTROLLER, AT BUNDEN ER PÅ PLADS UNDER SIDERNE.

C**BETTA HM KO****Installation af sædet****Betta HM KO**

Brug sædestropperne, hængt hver strop i D-ringene. De øverste stropper til de forreste D-ringe.

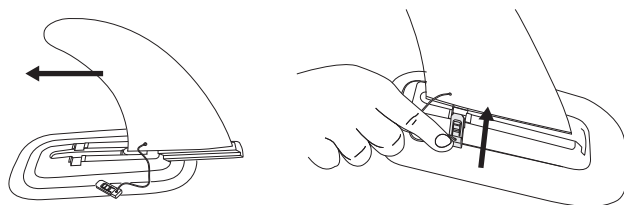
D**SKYDE FINNEN PÅ PLADS**

Vend kajakken rundt og skyd finnen på plads i sporet. Den passer kun den ene vej. Skyd låsepinden ind, indtil den klikker på plads.

NÅR KAJAKKEN BRUGES PÅ FLADT VAND, SKAL DRÆNDÆKSLET LUKKES. ÅBN DÆKSLERNE, FØR DER SEJLES I WHITE WATER / STRØMFALD. BÅDEN VIL DELVIS FYLDES MED VAND, HVIS DRÆNENE ER ÅBNE.

TIPS:

NÅR DRÆNVENTILERNE ER ÅBNE, SÅ STIK DÆKSLER IND UNDER BUNDEN, SÅ DE IKKE BLOKERER ÅBNINGERNE, NÅR VANDET SKAL UD.

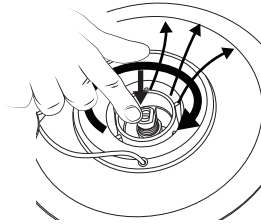
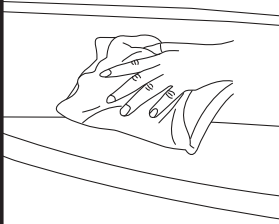
E

Højtryksventil

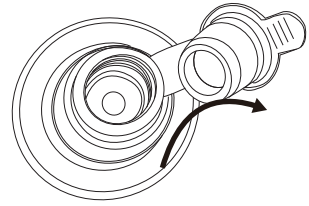

Luftventil for køl

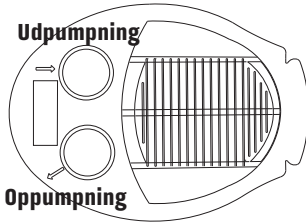

11" FODPUMPE

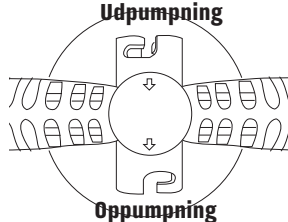

16" HÅNDPUMPE

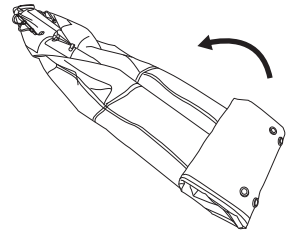

UDPUMPNING AF KAJAKKEN

1. Fjern vand og snavs fra ventilerne.
2. **Højtryksventilen**

Tryk langsomt ned på ventilpinden for at begynde at tage luften ud af kajakken. Der vil først være en kraftig luftudblæsning, men det vil aftage meget hurtigt. Når luftstrømmen aftager, så tryk ventilpinden helt ned og drej den med uret, så den låses i "OPEN" positionen.

Kølventilen

Åbn det ydre dæksel og træk ventilen ud.

3. Fold bovenden to gange hen til kajakkens midte for at presse den resterende luft ud.

ANVISNINGER FOR PLEJE OG OPBEVARING

F

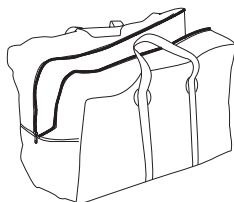
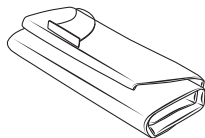

ANVISNINGER FOR SAMMENFOLDNING AF KAJAKKEN

- Fjern alt udstyr fra kajakken: Sæder og årer.
- Kajakken opbevarings- / bæretaske er designet, så du let kan få kajakken ind i tasken med de færrest mulige foldninger.

Kajakken er fremstillet af materialer af højeste kvalitet og opfylder ISO 6185 standarden. Ændringer på bådens konstruktion bringer din sikkerhed i fare og vil gøre, at reklamationsretten bortfalder.

Der er meget lidt du skal gøre for at holde kajakken i god stand i mange år.

Rengør kajakken efter hver tur for at undgå slitage fra sand, saltvand eller solstråling. Det meste snavs kan fjernes med en haveslange, en svamp/klud og mild sæbe. Vær sikker på, at kajakken er helt tør, før den opbevares. Brug så få rengøringsmidler som muligt. Bortskaf ikke rengøringsmidler i havet, og rengør kajakken på land.

- Kajakken kan opbevares oppumpet, men placer ingen tunge eller skarpe ting på den. Ophængning af kajakken anbefales ikke.
- Åbn alle ventiler og tøm kajakken fuldstændig for luft. Fjern alle rekvisitter som sæder og årer.
- Fold agterenden to gange til midten af kajakken og gør det samme med bovenden. Bæretasken er designet til, at du kan få kajakken ind i tasken så let som muligt med færrest foldninger.
- Opbevar kajakken i et tørt rum.
- Beskyt kajakken mod gnavedyr og skadedyr, da de kan bide huller i kajakken.
- Rumtemperaturen skal være mellem 0 °C og +40 °C.

UTÆTHEDER I VENTILEN

G

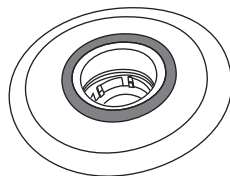
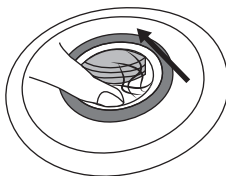
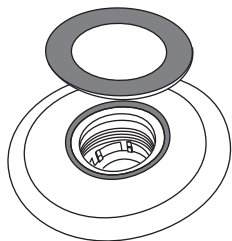
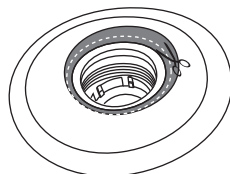
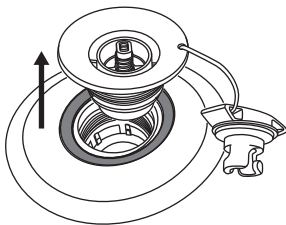
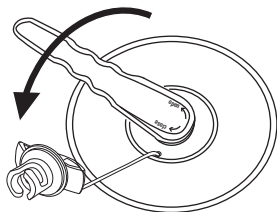

Utæthed i ventildækslet

A. Brug skruenøglen (n) til at adskille ventilen og kontroller positionen.

B. Ventilpositionen afviger:

- I. Find den korrekte position.
- II. Skær den ekstra kant af.
- III. Læg en ekstra pakning ovenpå.
- IV. Saml ventilen igen og pump op til korrekt lufttryk.

C. Ingen afvigelse:

- I. Rengør gevindet på ydersiden af inderparten.
- II. Saml ventilen igen.
- III. Pump kajakken op, indtil den er flad.
- IV. Tilspænd ventilen og pump op, indtil det ønskede tryk.

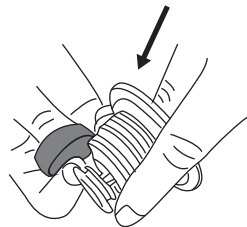
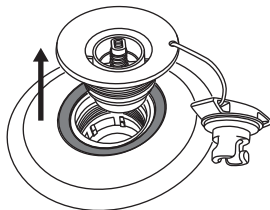
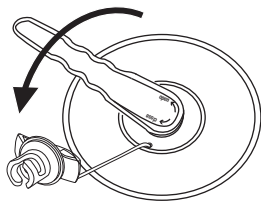

Luftlækage fra indersiden af ventilen

- A. Adskil ventilen og kontroller positionen.
- B. Adskil pakningsenheden på ventilen og rengør begge dele.
- C. Saml ventilen igen.
- D. Pump kajakken op, indtil den er flad.
- E. Efterspænd ventilen og pump op til korrekt lufttryk.



Note: Den korrekte brug af skruenøglen er at presse den ned med én hånd fra oven.

LÆKAGESØGNING OG REPARATION

H

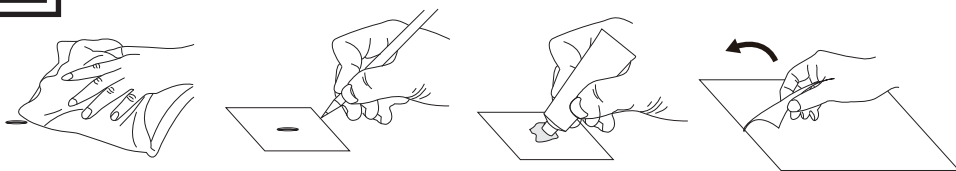

En lækkende ventil er sjælden. For at lokalisere en lækage, anbefales det at lave en blanding af sæbe og vand i en sprayflaske og spraye rundt om ventilen. Hvis der kommer bobler, så kontroller ventilensædet og basen for at være sikker på, at ventilen er tilspændt korrekt.

Hvis kajakken taber luft, og ventilen er tæt, er der formodentlig en lille punktering.

Små punkteringer kan repareres let og permanent. Spray rundt på kajakken, indtil der kommer bobler og marker stedet for lækagen.

1. Punkteringer mindre end 3 mm kan let repareres uden en lap. Luk luften ud af kajakken og rens og tør det område, der skal repareres. Kom en lille dråbe lim på lækagestedet, så det dækker hullet og lad det tørre i 12 timer.
2. Skær et stykke af reparationsmaterialet stort nok til at dække det ødelagte område med ca. 1,5 cm og afrund kanterne.
3. Kom lim på undersiden af lappen og på det område, der skal repareres. For meget lim er ikke forenelig med en korrekt og holdbar reparation.
4. Lad limen blive klæbrig i 2-4 minutter, og startende i et hjørne og udefter, arbejdes lappen på med et fast tryk. Gnid hele lappen og kanterne af lappen med et fast tryk. Lad lappen tørre i 12 timer før oppumpning og brug.

PADLEN

I

BETTA HM KO KAYAK PADDLE AC-80320

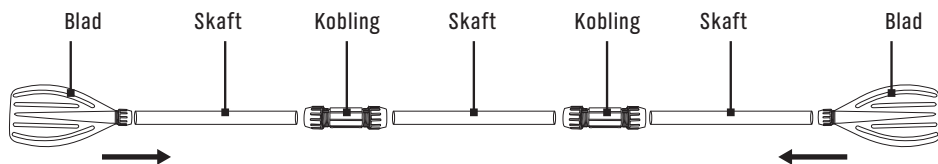

Samling af padlen

1. Sæt bladene på linje med de korte skafter og tryk sammen. Kontroller, at låsene er klikket på plads.
2. Saml de to efterfølgende skafter ved at trykke dem sammen. Kontroller, at låsene er klikket på plads.
3. Ved adskillelse, gør ovenstående i omvendt orden.

Note: Det er ikke nødvendigt at adskille bladene fra skafterne.

TILBEHØR SOM OPTION

J

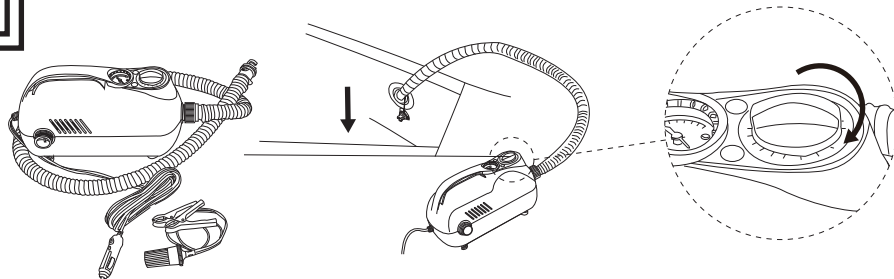

Super 12V elektrisk pumpe beregnet til vandsportsudstyr.

REKLAMATIONSRET

1. Reklamationsretten er kun gældende, når produktet anvendes til rekreative formål og ikke til udlejning eller skolebrug.
2. Producenten vil foretage den endelige vurdering, om der skal foretages en inspektion, eller der skal præsenteres fotos, der klart viser en defekt. Produktet kan kun returneres efter aftale med salgsstedet.
3. Hvis salgsstedet finder, at reklamationen er berettiget, dækker reklamationsretten reparation eller udskiftning af defekte dele. Salgsstedet er ikke ansvarlig for omkostninger, tab eller ødelæggelser som følge af tab eller misbrug af produktet.
4. Reklamationsretten dækker ikke ødelæggelse som følge af misbrug, vold, forsømmelse, normal slitage inklusiv, men ikke begrænset til, punktering, ødelæggelse som følge af ekstrem varmepåvirkning, forkert opbevaring og behandling, brug i bølger eller brænding, revner som følge af fyldning eller sammenstød, eller ødelæggelse af andet end defekter i materiale eller udførelse.
5. Produktet må ikke modificeres og /eller monteres med motor undtagen AM Blue Drive finne.
6. Produktet må ikke bruges til noget ud over, hvad producenten foreskriver med hensyn til lastkapacitet.
7. Reklamationsretten bortfalder, hvis der foretages uautoriseret reparation eller ændres på nogen del af udrustningen.
8. Dokumentation for købet skal følge reklamationen.



ADVARSEL

DETTE PRODUKT ER DESIGNET EFTER STANDARDER TIL EN SPECIFIK BRUG. ENHVER MODIFIKATION ELLER ÆNDRING TIL ANDEN BRUG END ANGIVET AF PRODUCENTEN KAN RESULTERE I ALVORLIG RISIKO FOR BRUGEREN, OG REKLAMATIONSRETEN VIL BORTFALDE.