

Heatmax[®]

EL-PANEL

Best.nr. 13854 - 13855 - 13856 - 13857
500W - 1000W - 1500W - 2000W



Brugsanvisning

Kære kunde,
Tillykke med deres nye Heatmax el-panel!

VIGTIGT



Læs grundigt denne brugsanvisning igennem inden brug og gem den til evt. senere brug. Det er vigtigt brugsanvisningen følges nøje!

1. Sikkerhedsinformationer

1. OBS! Flere dele på panelet kan blive meget varmt - vær ekstra opmærksom, hvis børn befinder sig i nærheden af panelet.
2. Forbind kun panelet til den angivne spænding
3. Panelet må ikke overdækkes
4. Panelet må ikke placeres direkte under en stikkontakt
5. Træk ikke i ledningen for at tage stikket ud
6. Sluk for panelet og tag stikket ud og lad det køle af, inden rengøring
7. Må ikke bruges i rum med brandbare væsker
8. Udsiftning af ledning må kun ske på et autoriseret serviceværksted
9. Panelet må kun benyttes af myndige personer
10. Panelet er kun til indendørs brug
11. Panelet monteres med mindst 150mm luft fra vægge og gulv
12. Må ikke monteres direkte i en brusekabine eller swimmingpool
13. Indgreb i ledningsnettet må kun foretages af autoriseret personale

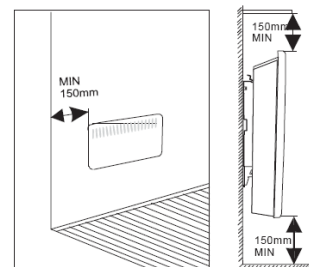

2. Kontrolpanel

Øversigt over kontrolpanel

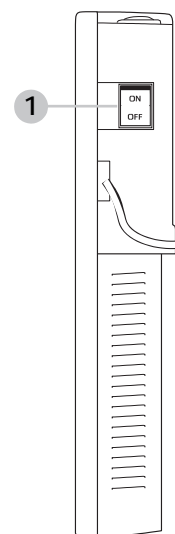
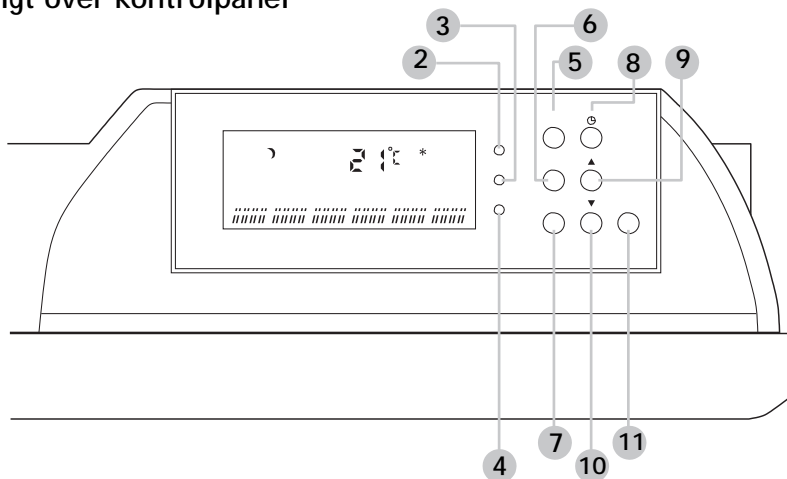

- | | |
|---------------------|------------------|
| ① Tænd/sluk | ⑦ Kopier |
| ② Høj varme (rød) | ⑧ Timer funktion |
| ③ Varme tændt (gul) | ⑨ Op knap |
| ④ Lav varme (grøn) | ⑩ Ned knap |
| ⑤ Vælg temperatur | ⑪ Program |
| ⑥ Vælg program | |

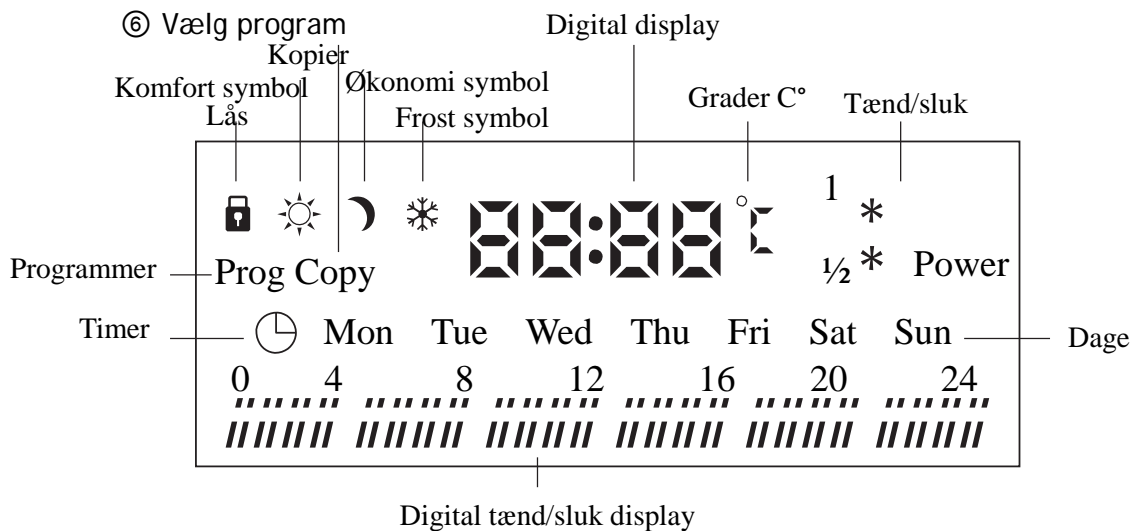











3. Programmer

Panelet har 12 programmer, hvoraf 9 er forudindstillet og ikke kan ændres og 3 (UP-52-7) kan indstilles af brugeren.

Fjern coveret over LCD displayet - inden indstillingerne kan foretages.







4. Indstilling af dag og tid.

Skal indstilles ved første brug - og hvis den frakobles stikkontakten.

1. Tryk på timer knappen 
2. 'Dage' blinker
3. Brug Op  eller Ned  knapperne til at vælge den korrekte dag
4. Tryk på timer knappen 
5. 'Timer' blinker
6. Brug Op  eller Ned  knapperne til at vælge timer
7. Tryk på timer knappen 
8. 'Minut' blinker
9. Brug Op  eller Ned  knapperne til at vælge minutter
10. Tryk på timer knappen 
11. Indstillingerne gemmes

5. Indstilling af temperatur

Panelet kører med 2 temperatur indstillinger. En høj og en lav. Begge indstillinger kan ændres som man ønsker. Forskellen på de 2 indstillinger er minimum 4°C.





1. Tryk på temperatur knappen 
2. Den nuværende høje temperatur blinker
3. Brug Op  eller Ned  knapperne til at vælge den ønskede temperatur
Det høje temperaturinterval er mellem 9°C til 30°C
4. Tryk på temperatur knappen 
5. Den nuværende lave temperatur blinker
6. Brug Op  eller Ned  knapperne til at vælge den ønskede temperatur
Det lave temperaturinterval er mellem 5°C til 26°C
7. Tryk på temperatur knappen 
8. Indstillingerne gemmes

6. Beskrivelse af programmerne

Program	Niveau	Temperatur	Mandag - Fredag	Lørdag/Søndag
P1	Lav	5°C	00:00 til 06:30 08:30 til 17:00 22:30 til 00:00	00:00 til 07:30 10:00 til 12:00 14:00 til 17:00 22:30 til 00:00
	Høj	18°C	06:30 til 08:30 17:00 til 22:30	07:30 til 10:00 12:00 til 14:00 17:00 til 22:30
	Lav	5°C	00:00 til 06:30 08:30 til 17:00 22:30 til 00:00	00:00 til 07:30 10:00 til 12:00 14:00 til 17:00 22:30 til 00:00





P2	Høj	20°C	06:30 til 08:30 17:00 til 22:30	07:30 til 10:00 12:00 til 14:00 17:00 til 22:30
P3	Lav	5°C	00:00 til 06:30 08:30 til 17:00 22:30 til 00:00	00:00 til 07:30 10:00 til 12:00 14:00 til 17:30 22:30 til 00:00
	Høj	22°C	06:30 til 08:30 17:00 til 22:30	07:30 til 10:00 12:00 til 14:00 17:00 til 22:30
P4	Lav	5°C	00:00 til 06:30 08:30 til 17:00 22:30 til 00:00	00:00 til 07:30 10:00 til 12:00 14:00 til 17:00 22:30 til 00:00
	Høj	24°C	06:30 til 08:30 17:00 til 22:30	07:30 til 10:00 12:00 til 14:00 17:00 til 22:30
P5	Lav	5°C	00:00 til 06:30 08:30 til 17:00 22:30 til 00:00	00:00 til 07:30 10:00 til 12:00 14:00 til 17:00 22:30 til 00:00
	Høj	26°C	06:30 til 08:30 17:00 til 22:30	07:30 til 10:00 12:00 til 14:00 17:00 til 22:30
P6	Lav	5°C	00:00 til 06:30 08:30 til 17:00 22:30 til 00:00	00:00 til 07:30 10:00 til 12:00 14:00 til 17:00 22:30 til 00:00
	Høj	28°C	06:30 til 08:30 17:00 til 22:30	07:30 til 10:00 12:00 til 14:00 17:00 til 22:30
CF	Frostsikringsprogram - kører ved +5°C alle dage			
CE	Økonomiprogram - kører ved laveste niveau alle dage			
CC	Konstant varme program - kører ved højeste niveau alle dage			
UP	Program defineres (indstilles) af brugeren			
52	Program defineres (indstilles) af brugeren			
7	Program defineres (indstilles) af brugeren			



7. Valg af program

- 1) Tryk på program knappen 
- 2) Det nuværende program vises i displayet
- 3) Brug Op  eller Ned  knapperne til at vælge det ønskede program
- 4) Tryk på program knappen 
- 5) Det ønskede program starter

8. Indstilling af 'UP' programmet

Med 'UP' programmet, kan man indstille temperaturen til at skifte, på vilkårlige tidspunkter i løbet af dagen, hver enkelt dag.

- 1) Tryk på program knappen
- 2) Det nuværende program vises i displayet
- 3) Brug Op  eller Ned  knapperne til at vælge 'UP' program
- 4) Tryk på program knappen 
- 5) Mandag 24 timers program vises
- 6) 24 timers programmet er opdelt i halve timers segmenter.
Hvert segment skal indstilles for alle ugens 7 dage.
Der er 2 valgmuligheder for hvert halvtimers segment:
Høj eller lav temperatur vælges ved brug af Op  og Ned  knappen
- 7) Når de første 24 timers segment er indstillet vises "00:00" i displayet

- 8) Tryk på timer  knappen og den næste 24 timers periode vises
- 9) Gentag pkt. 6-8 indtil alle 7 dage er programmeret med de ønskede varmeindstillinger
- 10) Tryk på program knappen  og indstillingerne gemmes
- 11) 'UP' programmet kører nu efter de indtastede indstillinger









9. Kopiering

Når man programmerer 'UP' programmet, kan man kopiere tidsindstillingerne fra en dag til en anden.

- 1) Gennemgå pkt. 1-7 fra punkt 8 for at indstille en 24 timers periode
- 2) Tryk på Copy knappen
- 3) Tryk på timer knappen 
- 4) Tryk på Copy knappen
- 5) Den første dags indstillinger er nu kopieret til næste dag
- 6) Gentag pkt. 2-4 for at kopiere til flere dage







10. Indstilling af "52" programmet

Med "52" programmet, kan man indstille temperaturen til at skifte, på ønskede tidspunkter mandag-fredag og på andre tidspunkter lørdag-søndag



- 1) Tryk på program knappen 
- 2) Det nuværende program vises i displayet
- 3) Brug Op  eller Ned  knapperne til at vælge "52" program
- 4) Tryk på program knappen 
- 5) 24 timers program vises - tider for mandag-fredag kan nu indstilles
- 6) 24 timers programmet er opdelt i halve timers segmenter
Hvert segment skal indstilles for de 5 ugedage
Der er 2 valgmuligheder for hvert halvtimers segment:
Høj eller lav temperatur vælges ved brug af Op  og Ned  knappen
- 7) Når de første 24 timers segment er indstillet vises "00:00" i displayet
- 8) Tryk på timer  knappen og 24 timers program for lørdag-søndag vises
- 9) Når lørdag-søndag er indstillet vises "00:00" i displayet
- 10) Tryk på program knappen  og indstillingerne gemmes
- 11) "52" programmet kører nu efter de indtastede indstillinger

11. Indstilling af 7 programmet

Med "7" programmet kan man indstille temperaturen, til at skifte på samme tidspunkt hver dag, alle ugens dage.



- 1) Tryk på program knappen 
- 2) Det nuværende program vises i displayet
- 3) Brug Op  eller Ned  knapperne til at vælge "7" program
- 4) Tryk på program knappen 
- 5) 24 timers program vises - tider for mandag-søndag kan nu indstilles
- 6) 24 timers programmet er opdelt i halve timers segmenter
Hvert segment skal indstilles for de 7 dage
Der er 2 valgmuligheder for hvert halvtimers segment:
Høj eller lav temperatur vælges ved brug af Op  og Ned  knappen
- 7) Når alle 24 timers segmenterne er indstillet vises "00:00" i displayet
- 8) Tryk på program knappen  og indstillingerne gemmes
- 9) "7" programmet kører nu efter de indtastede indstillinger

12. Åben-vindue funktion

- 1) Tryk på Copy knappen og  samtidig i 3 sekunder for at aktivere Åben-vindue funktionen.  vil blinke i displayet.

El-panelet vil nu automatisk slå over på frostsikringsprogrammet på +5°C, hvis temperaturen falder 4°C indenfor 30 minutter. Og den slår ligeledes tilbage på det tidligere valgte program når temperaturen er steget 2°C igen. For at deaktivere funktionen, trykkes igen på Copy knappen og  samtidig i 3 sekunder.

13. Elektronisk lås

- 1) Tryk på Op  og Ned  knappen samtidigt indtil hængelåse symbolet vises 
- 2) Displayet er nu låst
- 3) For at låse op, trykkes igen på Op og Ned knappen

14. Sikkerhed

Overophedningssikring

Dette el-panel har en overophedningssikring, som slår fra, hvis panelet bliver for varmt. Tag stikket ud af stikkontakten og lad panelet køle af i 45 minutter, hvorefter sikringen igen har koblet på. Tjek panelet for synlige fejl inden det tages i brug igen. Lad altid autoriseret personale efterse produktet.

15. Rengøring og vedligeholdelse

Panelet **kræver regelmæssig rengøring** for at sikre fejlfrie funktioner:

- 1) Tag stikket ud af stikkontakten inden rengøring.
- 2) Brug en opvreden klud til at tørre panelet af.
- 3) Brug en støvsuger for at rense udluftningshullerne.
- 4) Vær sikker på at panelet er tørt før det tilkobles strøm igen.

16. Service

Må kun udføres af autoriseret personale.

17. Montering

- 1) Placer panelet min. 150mm fra sidevægge, og sikre at væggen er egnet til montering.
- 2) Afmonter monteringsbeslagene på bagsiden af panelet, ved at skrue de 2 låseskruer ud (monteret på toppen af monteringsbeslaget).
- 3) Hold monteringsbeslaget på væggen. Sikre at de 2 nederste huller er mindst 220mm fra gulvet, inden der bores huller i væggen.
- 4) Monter beslaget på væggen med 4 skruer.
- 5) Sæt panelet på monteringsbeslaget og lås de 2 låseskruer (på toppen af monteringsbeslaget).

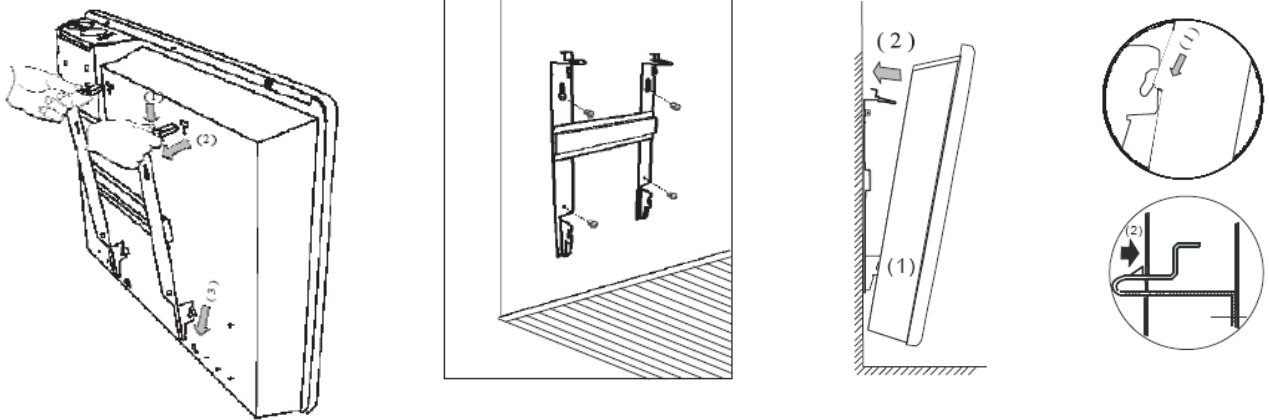

18. Specifikationer

Best.nr.	Power	A	B	C	D	Nettovægt
13854	500W	400mm	400mm	190mm	95mm	4,0kg
13855	1000W	500mm	400mm	190mm	95mm	4,1kg
13856	1500W	640mm	400mm	190mm	95mm	4,7kg
13857	2000W	940mm	400mm	450mm	95mm	6,6kg

IP 24 godkendt

