

QUIN

MODEL: AG-HA-950

Art.: 69004005

GENERATOR MANUAL

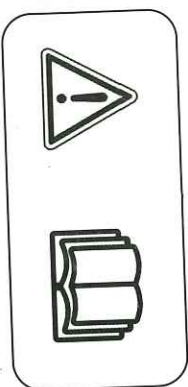
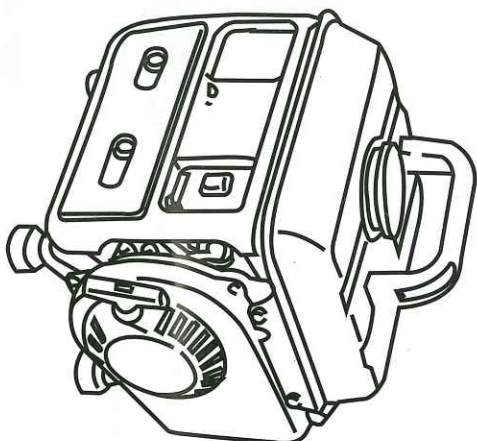

LÆS VENLIGST DENNE VEJLEDNING OMHYGGELIGT
IGENNEM INDEN MASKINEN ANVENDE

(I) SIKKERHEDS INFORMATION

1. Læs venligst denne vejledning igennem.
2. Advarsel! Ud stødningsgasserne er giftige. Anvend aldrig generatoren i et rum uden et ventilations system!
3. Børn må ikke komme i nærheden af generatoren!
4. Påfyldning er ikke tilladt mens generatoren er i brug!
5. Hvis generatoren placeres i et lukket rum, skal relevante sikkerhedsforanstaltninger mod ild og eksplosion foretages!
6. Må ikke tilsluttes husets el-system!
7. Må ikke bruges i fugtige omgivelser!
8. Alt brandfarligt skal holdes væk!
9. Ved påfyldning af benzin:
Stop motoren
Ryg ikke
Pas på ikke at spilde

(II) KLARGØRING FØR BRUG

1. For at undgå elektriske stød ved brug af maskinen skal den jordforbindes:

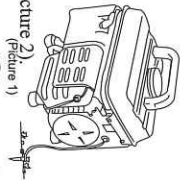

(Picture 1)

2. Brug olieblandet benzin, hvis ikke, vil motoren overophedes.

3. Tankkapaciteten er 4,0 L.

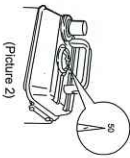

(Picture 2)

4. Påfyld ikke over brændstofankfilter toppen (Picture 3)



(Picture 3)

- 5.1. Brug tankdækslet til at afmåle olien med (Picture 4)

0,02L	
0,04L	
0,06L	
0,08L	

(Picture 4)

- 5.2. Put benzin og olie i en beholder for at blande i forholdet 50:1 eller 40:1 (sømmer).

- 5.3. Efter at have rystet det sammen, puttes det i brændstofanken.

(III) OPSTART AF MOTOREN

Før opstart må der ikke tilsluttes elektriske apparater. (Picture 5)



(Picture 5)

1. Ryst tanken inden motoren startes.

2. Drej brændstofhanen til "ON". (Picture 6)

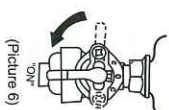

(Picture 6)

3. Drej choker håndtaget til 1. (Picture 7)

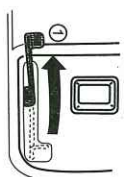

(Picture 7)

4. Sæt kontakten på maskinen på "ON". (Picture 8)

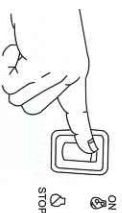

(Picture 8)

5. Træk forsigtig i snorestarteren indtil den tager ved, herefter trækkes raskt. (Picture 9)



(Picture 9)

6. Stil choker håndtaget tilbage. (Picture 10)

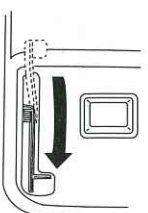

(Picture 10)

(IV) VED STOP AF MASKINEN

1. Før stop, skal strikket til alle elektriske apparater tages ud. (Picture 11)



2. Sæt motorens kontakt på "STOP". (Picture 12)



3. Drej brændstofflansen til "OFF". (Picture 13)

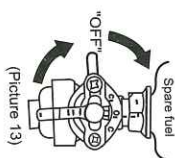

(V) TILSLUTNING

1. Sno ledningen 2 eller 3 gange rundt om håndtaget. (Picture 14)

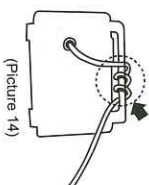

2. Start motoren.

3. Tilslut til kontakten. (Picture 15)

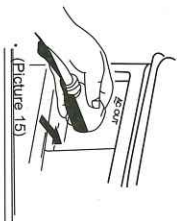

4. SIKKERHEDS FORANSTALTNINGER

Tryk på "reset" for at nulstille vekselstrøms- eller jævnstrømsbeskyttelsen.

Reducer belastningen hvis den ligger inden for den nominelle udgangseffekt, hvis vekselstrøms- eller jævnstrømsbeskyttelsen slår fra

- 1) ON
- 2) OFF

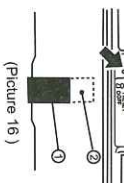

(VI) PERIODISK VEDLIGEHOLDELSE

1. Tændrør (for hver 50 driftstimer eller en gang om måneden)

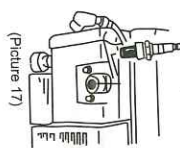

- 1.1. Fjern tændrør. (Picture 17)

- 1.2. Fjern kul aflejninger. (Picture 18)



- 1.3. Kontroller for misfærvning. Standard: Gyldenbrun.

- 1.4. Kontroller afstand på tændrør. Standard: 0,7~0,8mm. (Picture 19)

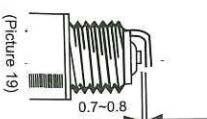

2. Luftfilter (for hver 100 driftstimer eller hver måned)

- 2.1. Fjern luftfilter. (Picture 20(1))

- 2.2. Vask rent i opløsningsmiddel. (Picture 20(2))

- 2.3. Fyld med motorolie. (Picture 20(3))

- 2.4. Pres motorolien ud. (Picture 20(4))

Advarsel: Motoren må aldrig køre uden luftfilter.

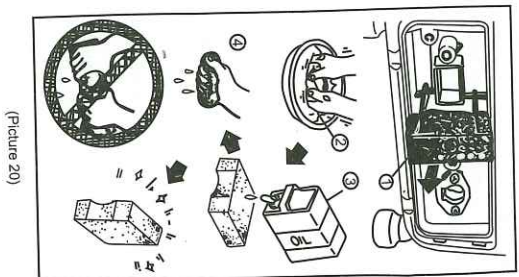

3. Brændstofhane og brændstofankfilter (for hver 150 driftstimer eller hver 3. måned).

3.1. Rens brændstofhane.

3.1.1. Stop motoren.

3.1.2. Drej brændstofhane til "OFF".

3.1.3. Rens i opløsningsmiddel. (Picture 21)

3.2. Rens brændstofankfilter:

3.2.1. Rens i opløsningsmiddel.

3.2.2. Tør af.

3.2.3. Indsæt i brændstofank. (Picture 22)

(VII) FEJLFINDING

Motoren vil ikke starte

1. Kontroller for brændstof
2. Kontroller kontakt på motor
3. Kontroller tændtør
4. Hvis motoren stadig ikke starter, kontroller følgende:
 - 4.1. Om brændstofhane er tilstoppet
 - 4.2. Om luftfilteret er tilstoppet.

(IX) OPBEVARING

Når generatoren ikke er i brug i mere end en måned, følg venligst disse instruktioner:

1. Tøm alt brændstof ud af tank, brændstofhane, og karburator.
2. Ryst tanken indtil al overskydende brændstof er ude.
3. Hæld ca. en skefuld motorolie gennem tændrørshullet, derefter trækkes flere gange i starteren og monter tændrøret (med tændingen slået fra), indtil du føler at stemplet er under tryk, og stop med at trække.
4. Opbevar generatoren i tørre, velventileret omgivelser, med et dække placeret over den.

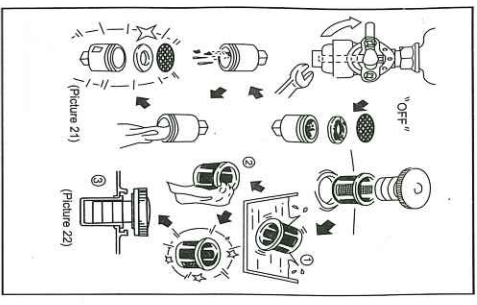

(VIII) ANVENDELSE

Elektrisk apparat	Anslået belastning	Maksimal belastning	Effekt faktor
	700W	850W	1
	550W	650W	0.7-0.8
	500W	600W	0.7-0.95

(X) TILBEHØR

1. Bruger manual
2. Muffe
3. Håndtag

BENZINGENERATOR		
Type:	AG-HA-950	
Spænding/frekvens:	220/230V~50Hz	
Nominal effekt	700W	Effektfaktor: 1.0
Maksimum effekt	800W	
Omdrejninger	3000 o/min	
Vægt	21kg	
Maks. temperatur:	40	IP23
Maks. Afthude:	1000m	
	Bj2004	

EU-OVERENSSTEMMELSES ERKLÆRING:

Den underskrevne QUINE APS bekræfter, at produktet som er defineret i denne vejledning, er i overensstemmelse med følgende direktiver:
 98/37/EEC Maskindirektivet
 72/23/EEC Lavspændingsdirektivet
 89/336/EEC EMC direktivet
 93/68/EEC CE mærkningsdirektivet
 Med venlig hilsen
 QUINE Aps,
 Middelfartvej 3,92220
 Aalborg Øst, Danmark