

# **AFFUGTER**

Brugsanvisning

**DKA serien**

## Læs venligst denne brugsanvisning og gem den til senere brug.

	Side
Specifikationer _____	1
Hvordan den virker _____	2
Placering _____	2
Før brug _____	3
Dele _____	4
Kontrol panel _____	5
Betjening _____	6
Tømning _____	7
Vedligeholdelse _____	8-9
Problem løsning _____	10

## Specifikationer

Model nr.	DKA16E DKA16EI DKA16ET DKA16EIT	DKA20E DKA20EI DKA20ET DKA20EIT	
Strøm forsyning	220-240V~, 50Hz		
Affugtnings kapacitet ved 30°C, 80%	16 L/dag	20L/dag	
Strøm /Ampere forbrug *	30°C, 80%	240W / 1.1A	370W / 1.7A
	32°C, 80%	260W / 1.2A	390W / 1.8A
Luftgennemstrømning (max.)	150M <sup>3</sup> /t	150M <sup>3</sup> /t	
Kompressor	Udveksling		
Kølemiddel	R134a		
Arbejdstemperatur	5 ~ 32°C		
Vand tank	5L		
Størrelse (BxDxH)	Med kuglehjul - 336 x 210 x 569 mm Uden kuglehjul - 336 x 210 x 547 mm		
Netto vægt	10.4 kg	11 kg	

- Dataene markeret med \* kan variere af tekniske årsager. For større præcision se de tekniske specifikationer placeret bag på produktet.
- Test forhold for data i vores tekniske specifikationer er pr. sikkerheds regulativ: EN 60335-2-40

## Hvordan den virker

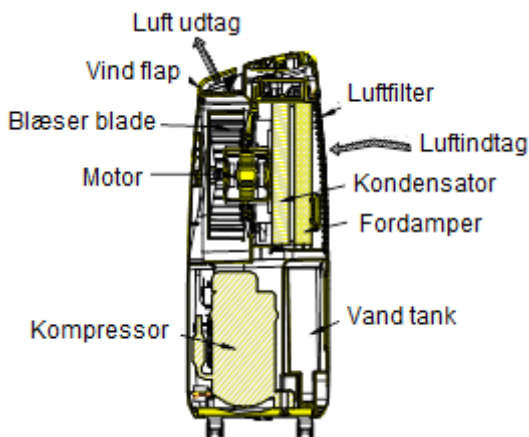

Dette produkt er en affugter. Den kontrollerer relativ luftfugtighed ved at føre luft gennem enheden og tvinge den overskydende fugt til at kondensere over de kølende elementer. Kontakten med den kolde overflade får fugten i luften til at kondensere. Kondens vandet løber herefter sikkert ned i vandtanken. Den tørrede luft føres igennem kondensatoren hvor den opvarmes en smule inden den føres ud i rummet igen

## Placering

Overskydende fugt vil bevæge sig igennem dit hjem, på samme måde som lugten efter madlavning breder sig til alle rum i hjemmet. Af denne årsag, bør affugteren placeres så den kan trække den fugtige luft til sig fra hele hjemmet. Alternativt, hvis du har et seriøst problem i et område, kan du i starten placere affugteren tæt på dette område og senere flytte den til et mere centralt punkt.

Når du stiller affugteren, skal du sikre dig at den bliver placeret på en lige overflade og at der er minimum 10 cm (4") plads til hver side af enheden, for at sikre en effektiv luftgennemstrømning. Denne affugter har kuglehjul monteret for ekstra mobilitet, hvis du flytter på enheden skal den først slukkes og vand tanken skal tømmes.

Vi anbefaler ikke brug af en forlænger ledning, så prøv venligst at sikre dig at enheden er tilpas tæt på en stikkontakt. Hvis det er nødvendigt at bruge en forlænger ledning, så sikre dig at diameteren på kablet i ledningen er mindst 1 mm<sup>2</sup>. Når affugteren er i brug, bør ydre døre og vinduer lukkes, for mest effektivt brug.

### Advarsel!

- Hold altid enheden i en lodret position.
- Lad enheden stå en time efter transport eller hvis den har været tiltet (f.eks. ved rengøring) før den tilsluttes strøm.
- Hold alle fremmede objekter væk fra luft ind sugning og udvej.
- Strømtilslutningen skal passe til den angivne effekt på de tekniske specifikationer bag på enheden.
- Hvis strøm ledningen bliver beskadiget, skal den udskiftes af en godkendt service repræsentant, eller en lige så kvalificeret person for at undgå fare.
- Brug aldrig ledningen til at starte eller stoppe enheden. Brug altid kontakten på kontrol panelet.
- Før du flytter enheden, sluk for enheden, tag stikket ud og tøm vand tanken.
- Brug ikke insekt spray eller andre brandbare rensmidler på enheden.
- Hæld eller sprøjt aldrig vand på enheden.
- **DETTE APPARAT ER IKKE BEREGNET TIL BRUG AF PERSONER (INKL. BØRN) MED REDUCEREDE FYSISKE SANSER ELLER MENTALE EVNER, ELLER MANGLENDE ERFARING OG VIDEN, MED MINDRE DE ER UNDER OPSYN ELLER BLIVER INSTRUERET I BRUGEN AF APPARATET AF EN PERSON DER ER ANSVARLIG FOR DERES SIKKERHED. BØRN BØR HOLDES UNDER OPSYN, FOR AT SIKRE AT DE IKKE LEGER MED APPARATET. RENGØRING OG VEDLIGEHOLDESE SKAL IKKE GØRES AF BØRN UDEN OPSYN.**

### VIGTIGT!

Brug ikke denne enhed i temperaturer under 5°C, for at forhindre risikoen for isdannelse i fordampningsspolen.

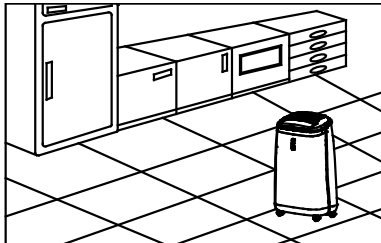
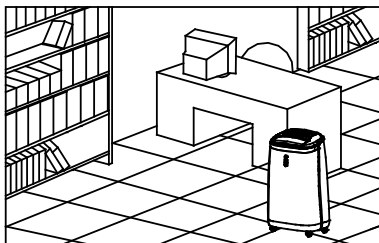

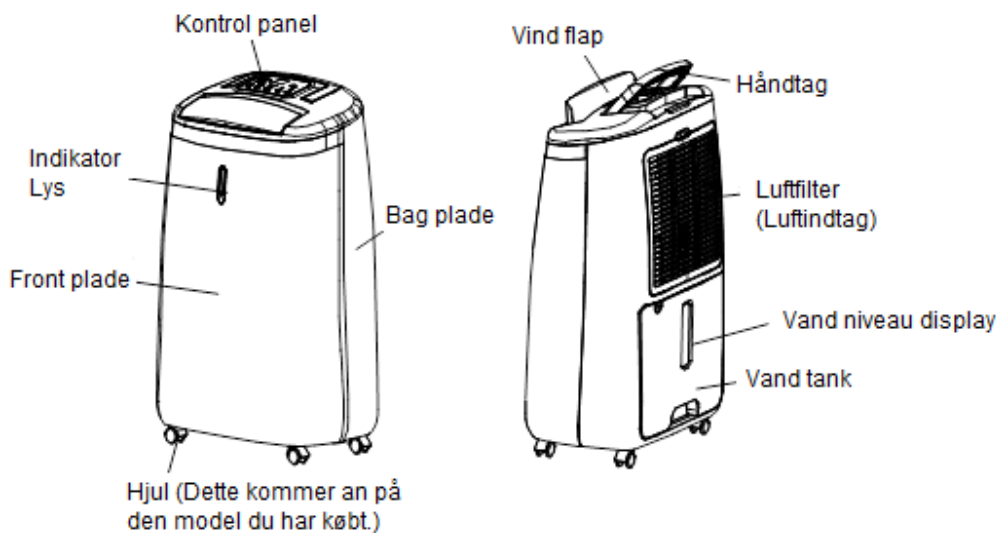

## Tilbehør

### AKTIVT KARBON FILTER

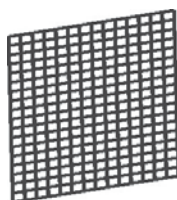

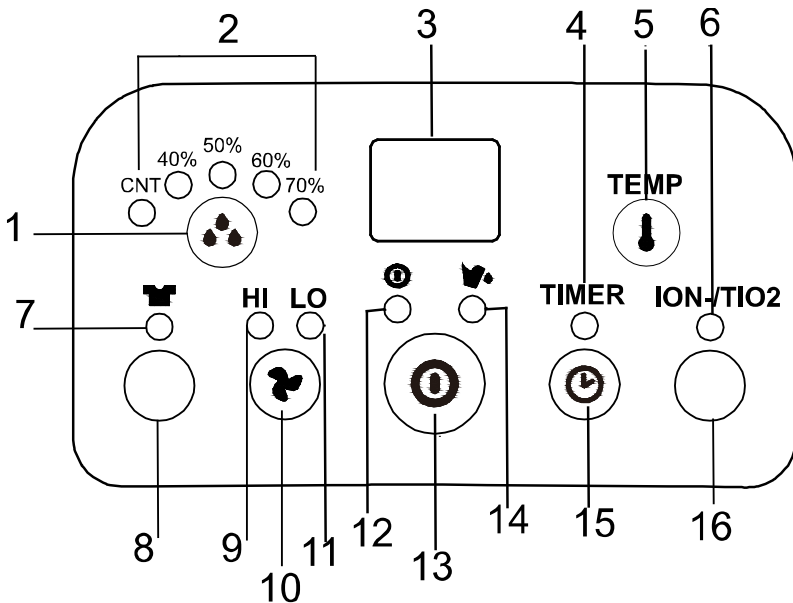

## Kontrol Panel



- |  |  |
|--|--|
| 1. Luftfugtigheds indstillings knap  | 9. Høj ventilation indikator   |
| 2. Tilstandsindikator (Kontinuerligt brug (CNT), luftfugtighed 40%, 50%, 60%, 70%)   | 10. Hastighed/Ventilation knap   |
| 3. Luftfugtighed/Temperatur display  | 11. Lav ventilation indikator  |
| 4. Timer brug indikator  | 12. Strøm indikator  |
| 5. Temperatur display knap   | 13. On/Off (power) knap  |
| 6. Ioniser eller TiO2 indikator (disse funktioner kommer an på modellen du har købt) | 14. "Fuld Tank" indikator  |
| 7. Tørrer indikator  | 15. Timer knap   |
| 8. Tørrer knap   | 16. Ioniser eller TiO2 knap (disse funktioner kommer an på modellen du har købt) |

## Betjening

1. Sæt enheden i en stikkontakt. (Se venligst de tekniske specifikationer på bagsiden for korrekt Volt/Frekvens.)
2. Tryk på ON/OFF knappen for at tænde for enheden. Kompressoren starter nu.
3. Tryk på  luftfugtigheds indstillings knappen for at indstille til den luftfugtighed du ønsker: kontinuerligt brug, luftfugtighed 40%, 50%, 60% or 70%. De relative indikatorer vil tænde.
4. Tryk på  hastighed/ventilation knappen for at sætte ventilations hastigheden, høj eller lav. De relative indikatorer vil tænde.
5. Tryk på Timer knappen, for at indstille hvor lang tid affugteren skal køre (1-24 timer). Displayet vil vise hvor mange timer du har indstillet den til, når du holder timer knappen inde, efter du har sluppet den, går der ca. 8 sekunder før displayet vender tilbage til at vise luftfugtigheden. Når tiden udløber, slukker kompressoren automatisk med at virke.
6. Ved at trykke på "Temp" knappen, viser displayet rumtemperaturen. Efter at have sluppet knappen, går der ca. 8 sekunder inden displayet vender tilbage til at vise luftfugtigheden.
7.  Tørre funktionen er en turbo ventilation til at tørre fugten i luften kontinuerligt, så det kan hjælpe med at tørre vasketøjet.
8. For at slukke enheden, tryk på On/Off knappen igen.
9. **Forindstillet funktion:** Ved at trykke på Timer knappen, uden at tænde for andre funktioner (inkl. On/Off knappen), kan du indstille tiden for hvornår den skal tænde. F.eks. hvis du indstiller timeren til "2", vil enheden automatisk starte efter 2 timer.

**Blåt lys – luftfugtighed > 70%**  
**Grønt lys – luftfugtighed 50-70%**  
**Rødt lys – luftfugtighed < 50%**  
**Rødt lys, blinkende – vand tank fuld**

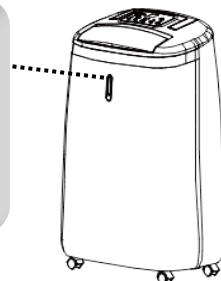

## Tømning

Er vand tanken fuld, stopper kompressoren af sig selv og indikatoren for fuld vand tank vil blive rød.

For at flytte vand tanken, træk den vandret ud fra enheden.

Efter tømning af vand tanken, monter vand tanken i samme rum. Sikrer dig at den er ordentligt monteret, for at vand tank fuld slukker og din affugter virker igen.

*Bemærk: Er vand tanken ikke monteret korrekt vil vand tank fuld indikatoren blive rød.*

### Kontinuerligt afløb

Når affugteren bruges i meget fugtige omgivelser, skal vand tanken tømmes oftere. I denne situation, kan det være mere praktisk at sætte affugteren op til kontinuerligt afløb, ved den følgende procedure:

1. Træk vand tanken ud.

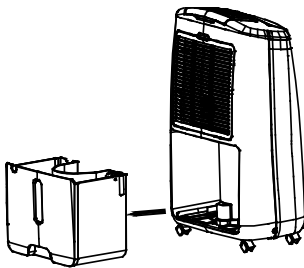

2. Tilslut en vandslange med en indre diameter på 11 mm.

*Bemærk: vandslangen medfølger ikke til denne enhed.*

3. Sikre dig at vandet altid løbe uhindret væk og at vandslangen forbliver det samme sted.

*Bemærk: I meget kolde omstændigheder, bør der tages forbehold så slangen ikke fryser til eller frigør sig.*

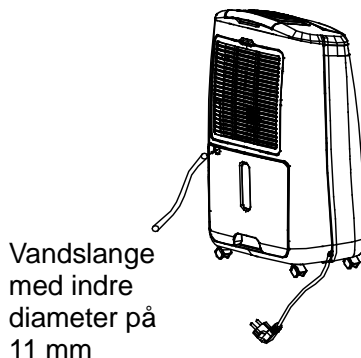

4. Put vand tanken tilbage på dens plads.



Tag altid enheden fra stikkontakten før du begynder på vedligeholdelse eller rengøring af enheden.

### RENGØRING AF DET YDRE

Brug en blød klud til at tørre enheden af med.

Brug aldrig kemikalier, benzin, rengøringsmiddel eller andre rengøringsløsninger. Disse kan alle skade kabinettet.

### RENGØRING AF FILTERET

Denne affugter er monteret med to filtre:

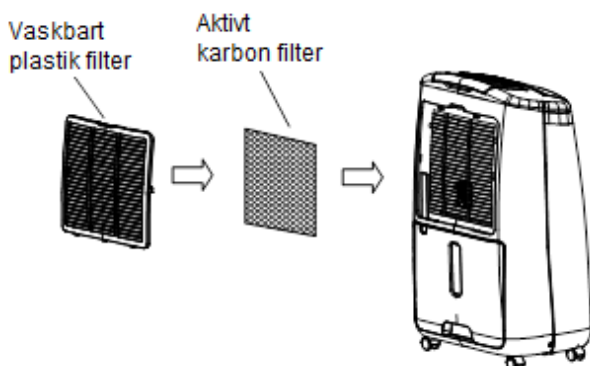

#### 1. ANTI-STØV FILTER

- Træk filter holderen ud, fjern det aktive karbon filter.
- Brug en støvsuger eller bank let på filteret for let rengøring. Er filteret meget beskidt, brug da en lille smule varmt vand, uden meget tryk på.
- Sikre dig at filteret er helt tørt før det monteres.
- Udsæt ikke filteret for sollys.

#### 2. AKTIVT KARBON FILTER (til at fange de luftbårne partikler i luften og forhindring af bakterie produktion.)

Det aktive karbon filter der er placeret under anti-støv filteret er ikke vaskbart. Filterets levetid kan variere og afhænger af de forhold som enheden bruges i. Filteret bør tjekkes jævnligt og udskiftes hvis nødvendigt.

## **OPBEVARING**

Hvis enheden ikke skal bruges i en længere periode. Venligst:

- Sluk for enheden, tag ud af stikkontakten og saml strømledningen sammen.
- Tøm vand tanken helt og rengør denne.
- Dæk enheden og opbevar den hvor den ikke udsættes for direkte sollys.

### ENHEDEN VIL IKKE TÆNDE:

- Er enheden sat i stikkontakten?
- Er der tændt for elektriciteten i huset?
- Er rum temperaturen under 5°C eller over 35°C? I så fald, er det uden for arbejdstemperaturen for enheden.
- Tjek at ON/OFF knappen står på ON.
- Tjek at vand tanken er positioneret ordentligt i enheden og den ikke er fuld.
- Sikre dig at luft ind- og udvej ikke er blokeret.

### ENHEDEN VIRKER IKKE TIL AT GØRE NOGET:

- Er filteret støvet, beskidt?
- Er luft indsugning eller udvej blokeret?
- Er rum fugtigheden allerede meget lav?

### ENHEDEN VIRKER TIL KUN AT GØRE LIDT:

- Er der for mange vinduer åbne?
- Er der noget i rummet der producerer meget fugt?

### ENHEDEN LARMER MEGET:

- Tjek at enheden står på en jævn overflade.

### ENHEDEN ER UTÆT:

- Sikre dig at enheden er i god stand.
- Hvis du ikke bruger en tilsluttet slange, vær da sikker på at gummi proppen (i bunden af enheden) sidder hvor den skal.