

Heatmax[®]

EL-PANEL

Best.nr. 6334 - 6346 - 6913 - 6948
500W - 1000W - 1500W - 2000W



Bruksanvisning

Kära kund,
Grattis till Er nya Heatmax El-panel!

VIKTIGT



Läs denna bruksanvisning noggrant innan användning och spara den för senare bruk. Det är viktigt att bruksanvisningen följs noga!

1. Säkerhetsinformation

1. Koppla bara panelen till den angivna spänningen
2. Panelen får inte övertäckas
3. Panelen får inte placeras direkt under ett el-uttag
4. Dra inte i sladden för att ta ut kontakten
5. Stäng av panelen, dra ut kontakten och låt den svalna innan rengöring
6. Får inte användas i rum med brandfarliga vätskor
7. Byte av sladd får bara ske på en auktoriserad serviceverkstad
8. Panelen får bara användas av myndiga personer
9. Panelen är endast avsedd för inomhusbruk
10. Panelen monteras med minst 150 mm luft från vägg och golv

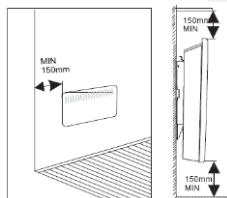

2. Kontrollpanel

Översikt över kontrollpanel

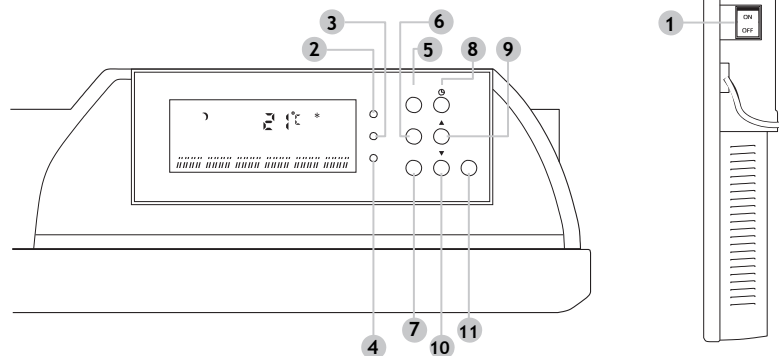

- | | |
|--------------------|-----------------|
| ① På/av | ⑦ Kopiera |
| ② Hög värme (röd) | ⑧ Timerfunktion |
| ③ Värme på (gul) | ⑨ Upp-knapp |
| ④ Låg värme (grön) | ⑩ Ned-knapp |
| ⑤ Välj temperatur | ⑪ Program |
| ⑥ Välj program | |

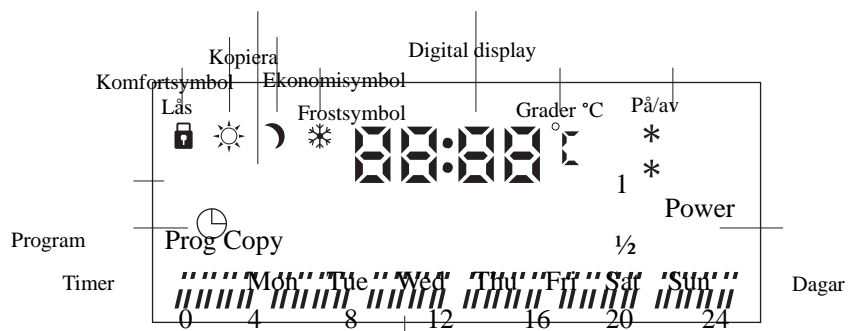











3. Program

Panelen har 12 program, varav 9 är förinställda och inte kan ändras och 3 (UP-52-7) kan ställas in av användaren.

Ta bort höljet över LCD-displayen för att kunna göra inställningarna.







4. Inställning av dag och tid

Ska ställas in vid första användningen och om den kopplas ur eluttaget.

1. Tryck på timer-knappen 
2. "Dagar" blinkar
3. Använd knapparna Upp  eller Ned  för att ställa in rätt dag
4. Tryck på timer-knappen 
5. "Timmar" blinkar
6. Använd knapparna Upp  eller Ned  för att ställa in rätt timme
7. Tryck på timer-knappen 
8. "Minut" blinkar
9. Använd knapparna Upp  eller Ned  för att ställa in rätt minut
10. Tryck på timer-knappen 
11. Inställningarna sparas

5. Temperaturinställning

Panelen har 2 temperaturinställningar, en hög och en låg. Båda inställningarna kan ändras efter önskemål. Skillnaden mellan de 2 inställningarna är minst 4 °C.





1. Tryck på temperaturknappen 
2. Den nuvarande höga temperaturen blinkar
3. Använd knapparna Upp  eller Ned  för att ställa in önskad temperatur
Det höga temperaturintervallet ligger mellan 9 °C och 30 °C
4. Tryck på temperaturknappen 
5. Den nuvarande låga temperaturen blinkar
6. Använd knapparna Upp  eller Ned  för att ställa in önskad temperatur
Det låga temperaturintervallet ligger mellan 5 °C och 26 °C
7. Tryck på temperaturknappen 
8. Inställningarna sparas

6. Beskrivning av programmen

Program	Nivå	Temperatur	Måndag-Fredag	Lördag/söndag
P1	Låg	5 °C	00:00 till 06:00 08:30 till 16:30 22:30 till 00:00	00:00 till 07:00 10:00 till 11:30 14:00 till 16:30 22:30 till 00:00
	Hög	18 °C	06:30 till 08:00 17:00 till 22:00	07:30 till 09:30 12:00 till 13:30 17:00 till 22:00





P2	Låg	5 °C	00:00 till 06:00 08:30 till 16:30 22:30 till 00:00	00:00 till 07:00 10:00 till 11:30 14:00 till 16:30 22:30 till 00:00
	Hög	20 °C	06:30 till 08:00 17:00 till 22:00	07:30 till 09:30 12:00 till 13:30 17:00 till 22:00
P3	Låg	5 °C	00:00 till 06:00 08:30 till 16:30 22:30 till 00:00	00:00 till 07:00 10:00 till 11:30 14:00 till 16:30 22:30 till 00:00
	Hög	22 °C	06:30 till 08:00 17:00 till 22:00	07:30 till 09:30 12:00 till 13:30 17:00 till 22:00
P4	Låg	5 °C	00:00 till 06:00 08:30 till 16:30 22:30 till 00:00	00:00 till 07:00 10:00 till 11:30 14:00 till 16:30 22:30 till 00:00
	Hög	24 °C	06:30 till 08:00 17:00 till 22:00	07:30 till 09:30 12:00 till 13:30 17:00 till 22:00
P5	Låg	5 °C	00:00 till 06:00 08:30 till 16:30 22:30 till 00:00	00:00 till 07:00 10:00 till 11:30 14:00 till 16:30 22:30 till 00:00
	Hög	26 °C	06:30 till 08:00 17:00 till 22:00	07:30 till 09:30 12:00 till 13:30 17:00 till 22:00
P6	Låg	5 °C	00:00 till 06:00 08:30 till 16:30 22:30 till 00:00	00:00 till 07:00 10:00 till 11:30 14:00 till 16:30 22:30 till 00:00
	Hög	28 °C	06:30 till 08:00 17:00 till 22:00	07:30 till 09:30 12:00 till 13:30 17:00 till 22:00
CF	Frostskyddsprogram - körs på +5 °C alla dagar			
CE	Ekonomiprogram - körs på lägsta nivå alla dagar			
CC	Konstant värme-program - körs på högsta nivå alla dagar			
UP	Program definieras (ställs in) av användaren			
52	Program definieras (ställs in) av användaren			
7	Program definieras (ställs in) av användaren			

7. Val av program

- 1) Tryck på programknappen 
- 2) Det nuvarande programmet visas på displayen
- 3) Använd knapparna Upp  eller Ned  för att välja önskat program
- 4) Tryck på programknappen 
- 5) Det önskade programmet startar

8. Inställning av "UP"-programmet

Med "UP"-programmet kan man ställa in temperaturen så att den skiftar på vissa tidpunkter under dagen, varje enskild dag.

- 1) Tryck på programknappen
- 2) Det nuvarande programmet visas på displayen
- 3) Använd knapparna Upp  eller Ned  för att välja "UP"-programmet
- 4) Tryck på programknappen 
- 5) Måndag 24-timmarsprogram visas
- 6) 24-timmarsprogrammet är uppdelat i halvtimmarslänga segment.
Varje segment ska ställas in för alla sju dagar i veckan.
Det finns två valmöjligheter för varje halvtimmarssegment:
Hög eller låg temperatur väljs genom att använda knapparna Upp  och Ned 

- 7) När de första 24-timmarssegmenten har ställts in visas "00:00" på displayen
- 8) Tryck på timer (⌚)knappen och nästa period på 24 timmar visas
- 9) Upprepa punkt 6-8 tills alla 7 dagar har programmerats med de önskade värmeinställningarna
- 10) Tryck på programknappen (P) och inställningarna sparas
- 11) "UP"-programmet körs nu enligt de inmatade inställningarna

9. Kopiering

När man programmerar "UP"-programmet kan man kopiera tidsinställningarna från en dag till nästa.

- 1) Gå igenom punkt 1-7 från avsnitt 5) för att ställa in en 24-timmarsperiod
- 2) Tryck på Copy-knappen
- 3) Tryck på timerknappen (⌚)
- 4) Tryck på Copy-knappen
- 5) Den första dagens inställningar har nu kopierats till nästa dag
- 6) Upprepa punkt 2-4 för att kopiera till fler dagar

10. Inställning av "52"-programmet

Med "52"-programmet kan man ställa in temperaturen till att skifta på önskade tidpunkter måndag-fredag och på andra tidpunkter lördag-söndag

- 1) Tryck på programknappen (P)
- 2) Det nuvarande programmet visas på displayen
- 3) Använd knapparna Upp (▲) eller Ned (▼) för att välja "52"-programmet
- 4) Tryck på programknappen (P)
- 5) 24-timmarsprogram visas - tider för måndag-fredag kan nu ställas in
- 6) 24-timmarsprogrammet är uppdelat i halvtimmeslånga segment
Varje segment ska ställas in för de fem vardagarna
Det finns två valmöjligheter för varje halvtimmessegment:
Hög eller låg temperatur väljs genom att använda knapparna Upp (▲) och Ned (▼)
- 7) När de första 24-timmarssegmenten har ställts in visas "00:00" på displayen
- 8) Tryck på timer (⌚)knappen och 24-timmarsprogrammet för lördag-söndag visas
- 9) När lördag-söndag har ställts in visas "00:00" på displayen
- 10) Tryck på programknappen (P) och inställningarna sparas
- 11) "52"-programmet körs nu enligt de inmatade inställningarna

11. Inställning av "7"-programmet

Med "7"-programmet kan man ställa in temperaturen så att den ändras på samma tidpunkt varje dag, alla dagar i veckan.

- 1) Tryck på programknappen (P)
- 2) Det nuvarande programmet visas på displayen
- 3) Använd knapparna Upp (▲) eller Ned (▼) för att välja programmet "7"
- 4) Tryck på programknappen (P)
- 5) 24-timmarsprogram visas - tider för måndag-söndag kan nu ställas in
- 6) 24-timmarsprogrammet är uppdelat i halvtimmeslånga segment
Varje segment ska ställas in för de sju dagarna
Det finns två valmöjligheter för varje halvtimmessegment:
Hög eller låg temperatur väljs genom att använda knapparna Upp (▲) och Ned (▼)
- 7) När de första 24-timmarssegmenten har ställts in visas "00:00" på displayen
- 8) Tryck på programknappen (P) och inställningarna sparas (⌚)
- 9) Programmet "7" körs nu enligt de inmatade inställningarna

Kommenterad [N-ML1]: Klocksymbolen efter rad 8 verkar inte behövas, varken här eller i originalet.

12. Elektroniskt lås

- 1) Tryck på Upp-knappen ▲ och Ned-knappen ▼ samtidigt tills hänglåssymbolen visas 🔒
- 2) Displayen är nu låst
- 3) För att låsa upp, tryck på Upp- och Ned-knappen igen

13. Säkerhet

Överhettningssäkring

Denna el-panel har en överhettningssäkring som slår från om panelen blir för varm. Dra ut stickkontakten och låt panelen svalna i 45 minuter, varefter säkringen är påkopplad igen. Kontrollera så att panelen inte har synliga fel innan den börjar användas på nytt. Låt alltid en auktoriserad fackman kontrollera produkten.

14. Rengöring och underhåll

Panelen kräver regelbunden rengöring för att säkerställa att den fungerar felfritt:

- 1) Dra ut stickkontakten innan rengöring.
- 2) Använd en urvriden trasa för att torka av panelen.
- 3) Använd en dammsugare för att rensa utluftningshålen.
- 4) Försäkra dig om att panelen är torr innan strömmen kopplas på igen.

15. Service

Får endast utföras av auktoriserad personal.

16. Montering

- 1) Placera panelen minst 150 mm från sidoväggar och säkerställ att väggen passar för montering.
- 2) Ta bort monteringsbeslagen på panelens baksida genom att skruva av de två låsskruvarna (monterade ovanpå monteringsbeslaget).
- 3) Håll monteringsbeslaget mot väggen. Säkerställ att de två nedersta hålen är minst 220 mm från golvet innan du borrar hål i väggen.
- 4) Montera beslaget på väggen med fyra skruvar.
- 5) Sätt panelen på monteringsbeslaget och lås de två låsskruvarna (ovanpå monteringsbeslaget).

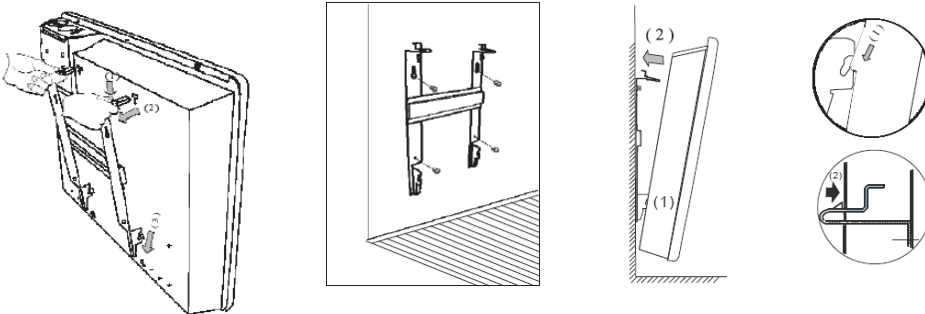

17. Specifikationer

Best.nr.	Effekt	A	B	C	D	Nettovikt
6334	500 W	400 mm	400 mm	190 mm	95 mm	4,0 kg
6346	1000 W	500 mm	400 mm	190 mm	95 mm	4,1 kg
6913	1500 W	640 mm	400 mm	190 mm	95 mm	4,7 kg
6948	2000 W	940 mm	400 mm	450 mm	95 mm	6,6 kg

IP 24-godkänd

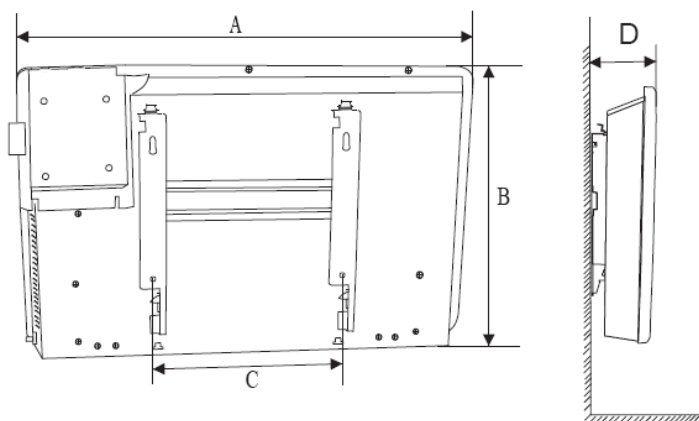

Du kan hjälpa till att skydda miljön. Kom ihåg att respektera lokala regler. Lämna förbrukad elektronisk utrustning på en återvinningsstation.

IMPORTERAS AV: Harald Nyborg A/S, 5250 Odense SV

