

Havepejs

Manual (OBS! Gem den til senere brug.)

Model
M120



Nødvendigt værktøj (ej inkl.)

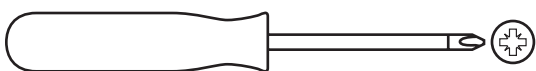

ADVARSEL



FARE!

Havepejsen er KUN til udendørs brug. Fyr aldrig op i havepejsen, og lad den aldrig nedkøle, indendørs eller i andre aflukkede rum. Dette medfører meget stor risiko for kulilteforgiftning, hvilket er livstruende.

Mål

Højde: 120 cm
Bredde: 30 cm
Dybde: 30 cm
Vægt: 8 kg

Læs denne vejledning omhyggeligt før brug!

Ved reklamation eller spørgsmål til produktet, kontakt da Harald Nyborg A/S på tlf. 63959508 eller henvend dig i en af vore butikker.

Produceret for: Harald Nyborg A/S, Gammel Højmevej 30, DK-5250 Odense SV

Sikkerhedsforanstaltninger

Vigtigt: Læs disse instruktioner omhyggeligt, inden havepejsen monteres.

VIGTIGT! Fjern al emballage fra havepejsen før du samler havepejsen. Den anbefales endvidere at samle havepejsen på et rent, plant og blødt underlag, idet risikoen for ridser og skrammer nedsættes betydeligt, hvis de rigtige foranstaltninger tages.

Læg venligst mærke til advarsler og sikkerhedsbemærkninger i denne manual.

Gem manualen til senere brug.

Skaf emballage af vejen på en miljømæssigt hensigtsmæssig måde - aflever til genbrug i vid udstrækning som muligt!

ADVARSLER!

- Havepejsen er udelukkende beregnet til udendørs brug.
- Efterlad aldrig levende ild ubevogtet.
- Fare for kulilteforgiftning: Havepejsen må aldrig benyttes, ej heller nedkøles, indendørs eller i andre aflukkede rum.
- Brandfare: Være opmærksom på gnister og lignende, når pejsen er i brug.
- Smid ALDRIG benzin, sprit, lightervæske, alkohol eller lignende kemikalier på ilden, heller ikke under optænding. Havepejsen kan tage alvorlig skade.
- Brug ubehandlet træ eller Bakergrill grillkul og -briketter til havepejs M120.
- Havepejsen skal være placeret på en ikke-brandbar overflade. Den må ikke være placeret ovenpå fx. træflis, underlag af tørre blade eller græs, træplanker ell. lign.
- Havepejs M120 er ikke beregnet til madlavning, ej heller opvarmning af madvarer.
- Brug ikke havepejsen som ovn - kun som varmekilde på terrassen.
- Havepejsen skal være placeret min. 2 meter fra brændbare overflader og genstande.
- Flyt ikke, og rør ikke, havepejsen mens den er i brug, ej heller under nedkølingsprocessen.
- Vær opmærksom på at holde børn og dyr på sikker afstand af havepejsen, når den er i brug.
- Tjek altid havepejsen for eventuelle skader og slitage før brug. Er den defekt, skal den straks repareres eller udskiftes. Tag aldrig en defekt havepejs i brug.



Vedligeholdelse

Vedligeholdelse og brug af havepejsen

- Vær opmærksom på, at havepejsen står placeret på en ikke-brandbar overflade. Overfladen skal desuden være helt plan - havepejsen må ikke stå usikkert/vakkelvorent.
- Tilsikr at der er 2 meters luft til alle sider (undtagen naturligvis bunden) af havepejsen - også ovenover den.
- Find en passende lokation til havepejsen. Saml den herefter i henhold til disse instruktioner (se side 5). Den færdigsamlede havepejs er tung og den anbefales derfor at samle den direkte på det sted, den skal stå placeret for at undgå tunge løft. Skal den alligevel flyttes, anbefales det at man er minimum to personer om det. Slæb den aldrig henover det pågældende underlag!
-
- Det er en fordel at pleje havepejsen med varmebestandig maling ca. hver 6. måned. Vi anbefaler varmebestandig spray fra Droppen, bestnr. HN97036.
- Havepejsen er lavet af stål og vil begynde at ruste, så snart den bliver placeret udenfor. Dette er meningen og tænkt ind i designet. Hvis du vil forsøge at sætte rustudviklingen ned i fart, kan du oliere havepejsen efter hver gangs brug (så snart den er 100% nedkølet).
- Hvis der kommer ridser i havepejsens overflade, eller der på anden måde slås en flig af overfladen, skal det repareres med varmebestandig maling. Vi anbefaler varmebestandig spray fra Droppen, bestnr. HN97036 - *spørg efter denne i din lokale Harald Nyborg-butik eller skriv en mail til postordre@harald-nyborg.dk (OBS! Skal bestilles som reservedel).*

Sådan tænder du op i pejsen

- Placér en lille stak brænde og oprullet avis i havepejsen. Sæt ild til papiret og giv ilden tid til at flamme op. Når ilden har godt fat, kan du tilføje lidt større stykker ubehandlet træ og dermed langsomt opbygge bålet/varmen.
- Lad aldrig bålet blive for voldsomt. Det kan skade havepejsen permanent.
- Brug aldrig brændbare væsker.
- **Brug altid varmebestandige arbejdshandsker, når du håndterer åben ild.**

Sådan slukker du ilden

- Stop med at fodre ilden og lad langsomt bålet brænde ud. Stop i god tid, da det tager tid for ilden at dø helt ud.
- Brug aldrig vand til at slukke ilden. Det kan skade havepejsen permanent.

Opbevaring

- Havepejsen kan opbevares udendørs hele året rundt. Hvis du bruger et cover til pejsen, skal du være opmærksom på, at havepejsen skal være 100% nedkølet, før den tildækkes. OBS: Der fås ikke et cover specielt til havepejs M120.

Liste over dele

Vær OBS på at alle nedenstående dele medfølger! Tjek inden du samler.

Start med at spænde boltene løst. Når den er helt samlet, kan du efterspænde boltene.

OBS! Spænd ikke boltene for hårdt. Hvis de overspændes, kan det skade både boltene og havepejsens komponenter.

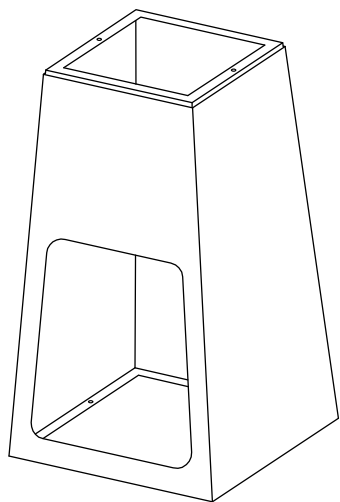

Krop x 1

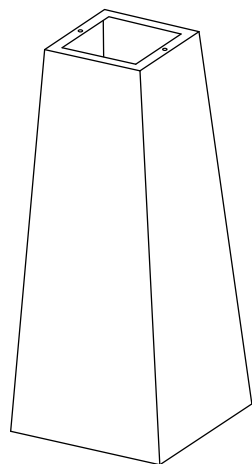

Topsektion x1

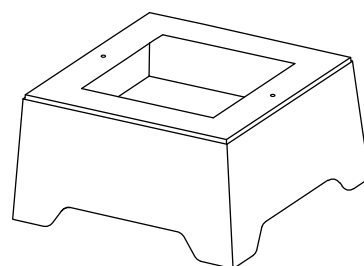

Base x 1



Rist til brændeknuder x1

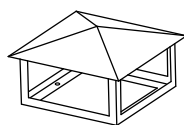

Tag x1

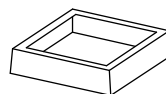

Krave i rustfrit stål x1

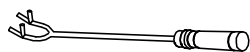

Metalredskab x1



Bolte
(M5 x 20mm) x4

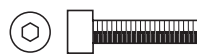

Bolte til M5-
nøgle
(M5 x 20mm) x2



Spændeskiver x2



M5-nøgle x1

Assembly instructions

Step 1

Attach the body section to the base section by screwing x2 M5 x 20mm bolts into the pre-threaded holes in the base section.

Step 2

Attach the flue section to the body section by screwing x2 M5 x 20mm bolts into the pre-threaded holes in the flue section.

Step 3

Place the stainless steel band on top of the flue section. Place the rain cowl in alignment with the holes and secure with 2x washers and 2x M5 x 20mm allen key bolts using the supplied allen key.

Step 4

Place the log grate in the base section.

Always use heat resistant gloves when handling and refueling.

Please ensure you have read the full instructions prior to use.

